

Register your product and get support at
www.philips.com/welcome

Type HD 8323 / HD 8325 / HD8327

OPERATING INSTRUCTIONS
BEDIENUNGSANLEITUNG
MODE D'EMPLOI
INSTRUCCIONES DE USO
تعليمات التشغيل



English

Deutsch

Français

Español

العربية

READ THESE INSTRUCTIONS CAREFULLY BEFORE USING THE MACHINE.
VOR DEM GEBRAUCH DER MASCHINE IST DIE VORLIEGENDE BEDIENUNGSANLEITUNG AUFMERKSAM ZU LESEN.
LIRE ATTENTIVEMENT CE MODE D'EMPLOI AVANT D'UTILISER LA MACHINE.
LEER ATENTAMENTE ESTAS INSTRUCCIONES DE USO ANTES DE USAR LA MÁQUINA.
اقرأ هذه التعليمات بعناية قبل استخدام الجهاز.



PHILIPS
Saeco

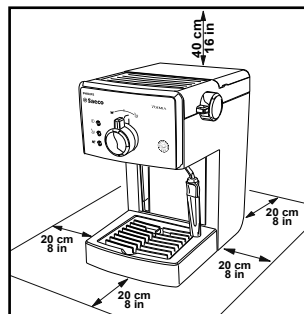
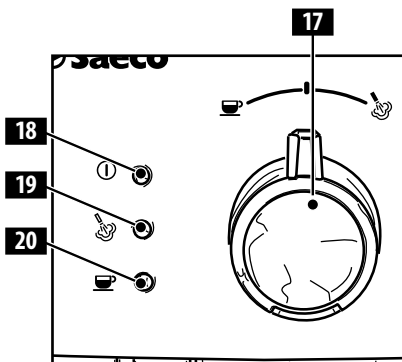
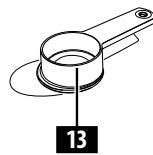
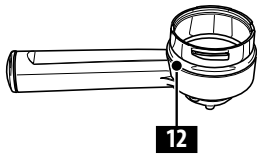
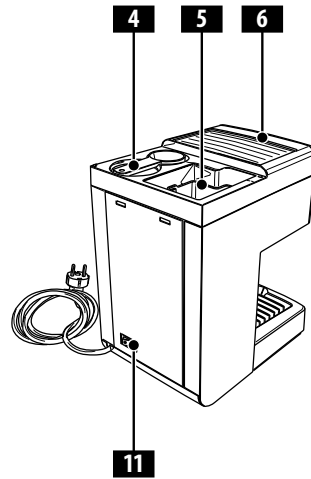
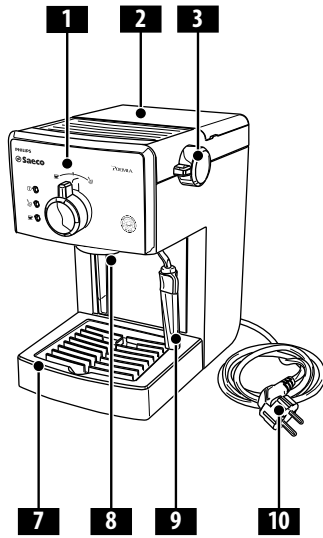
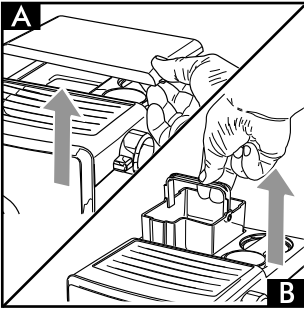
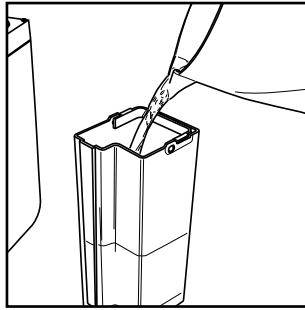

Fig.- Abb. (A) - شکل

Fig.- Abb. (B) - شکل



شكل (١) - (١) Fig.- Abb. (1) - (١)



شكل (٢) - (٢) Fig.- Abb. (2) - (٢)

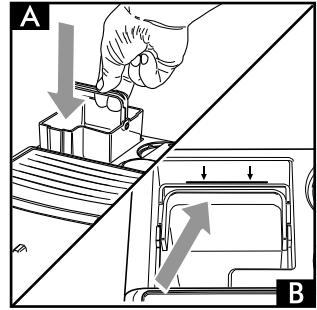

شكل (٣) - (٣) Fig.- Abb. (3) - (٣)

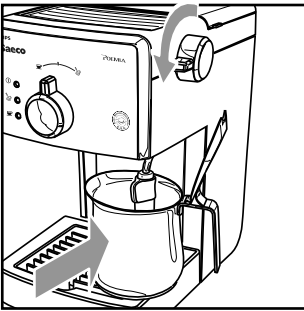

شكل (٤) - (٤) Fig.- Abb. (4) - (٤)

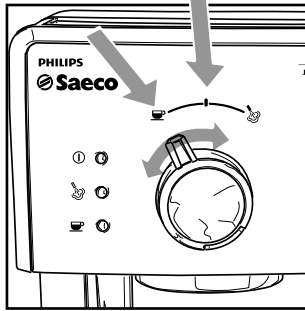

شكل (٥) - (٥) Fig.- Abb. (5) - (٥)

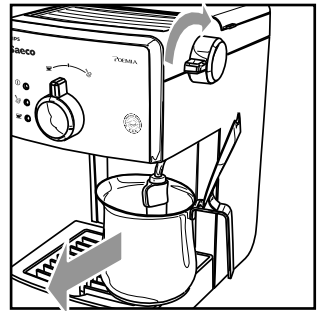

شكل (٦) - (٦) Fig.- Abb. (6) - (٦)

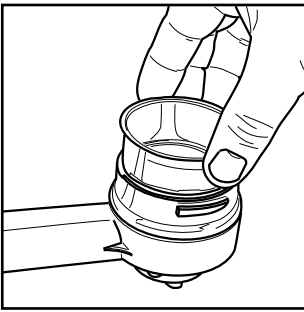

شكل (٧) - (٧) Fig.- Abb. (7) - (٧)

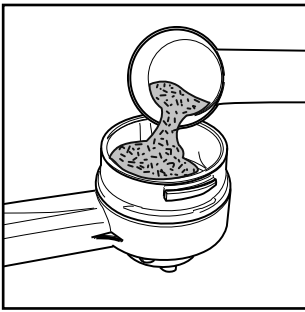

شكل (٨) - (٨) Fig.- Abb. (8) - (٨)

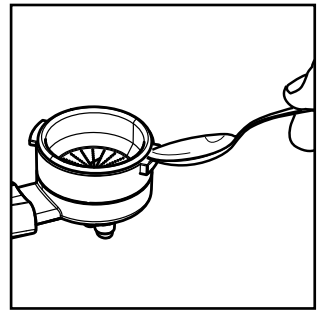

شكل (٩) - (٩) Fig.- Abb. (9) - (٩)

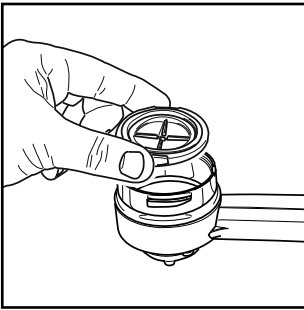

شكل (١٠) - (١٠) Fig.- Abb. (10) - (١٠)

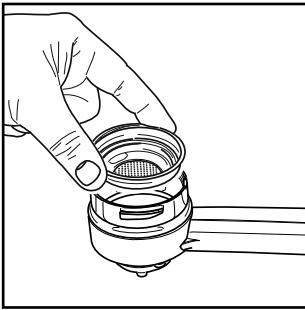

شكل (١١) - (١١) Fig.- Abb. (11) - (١١)

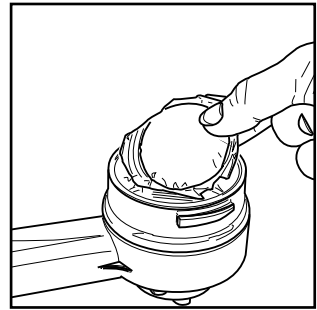

شكل (١٢) - (١٢) Fig.- Abb. (12) - (١٢)

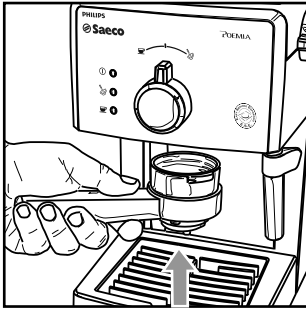

شکل. (۱۳) - (۱۳) - Fig.- Abb. (13)

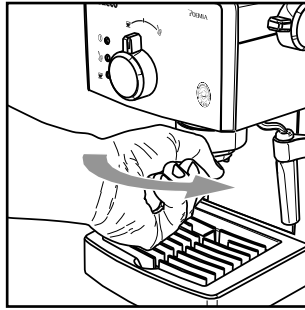

شکل. (۱۴) - (۱۴) - Fig.- Abb. (14)

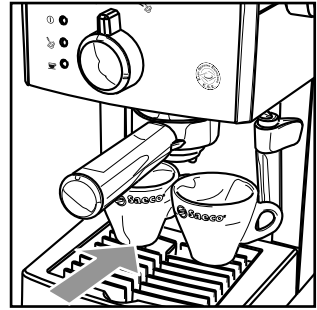

شکل. (۱۵) - (۱۵) - Fig.- Abb. (15)

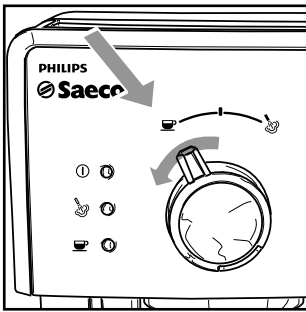

شکل. (۱۶) - (۱۶) - Fig.- Abb. (16)

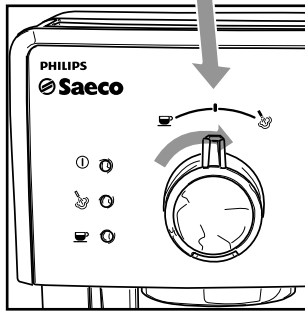

شکل. (۱۷) - (۱۷) - Fig.- Abb. (17)

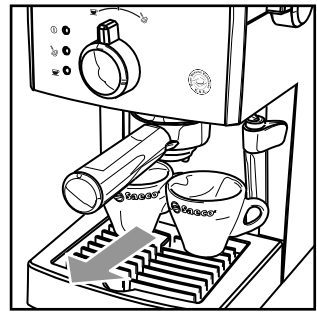

شکل. (۱۸) - (۱۸) - Fig.- Abb. (18)

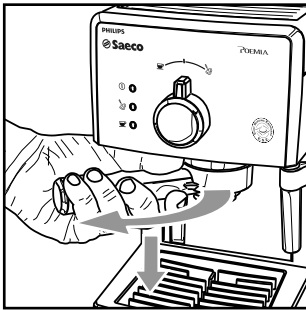

شکل. (۱۹) - (۱۹) - Fig.- Abb. (19)

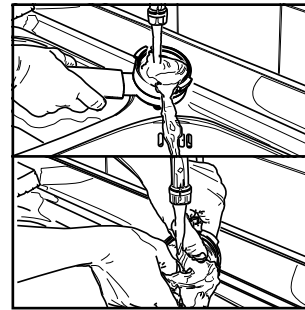

شکل. (۲۰) - (۲۰) - Fig.- Abb. (20)

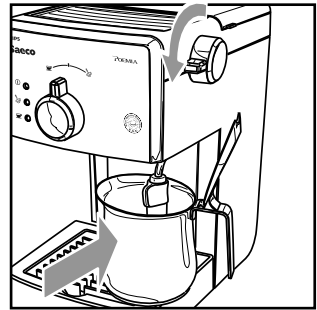

شکل. (۲۱) - (۲۱) - Fig.- Abb. (21)

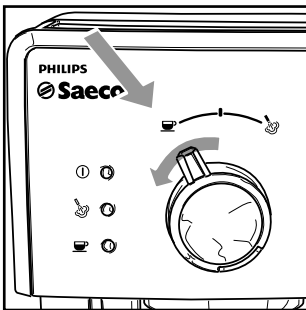

شکل. (۲۲) - (۲۲) - Fig.- Abb. (22)

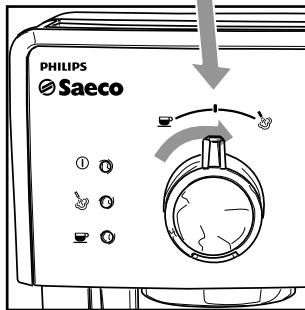

شکل. (۲۳) - (۲۳) - Fig.- Abb. (23)

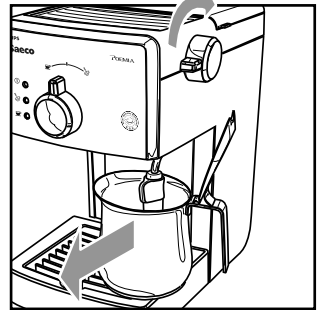

شکل. (۲۴) - (۲۴) - Fig.- Abb. (24)

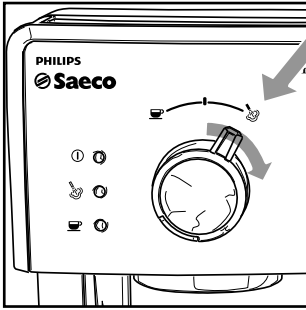

شكل (٢٥) - (٢٥) - Fig.- Abb. (25)

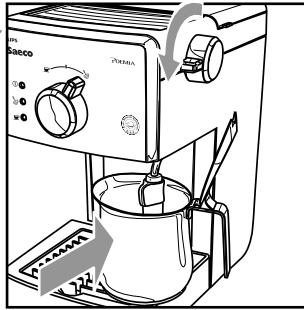

شكل (٢٦) - (٢٦) - Fig.- Abb. (26)

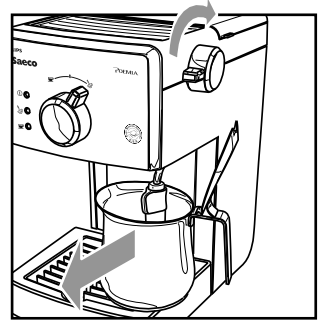

شكل (٢٧) - (٢٧) - Fig.- Abb. (27)

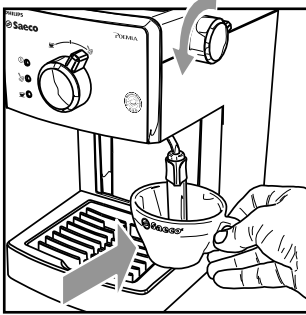

شكل (٢٨) - (٢٨) - Fig.- Abb. (28)

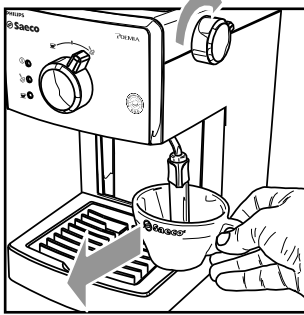

شكل (٢٩) - (٢٩) - Fig.- Abb. (29)

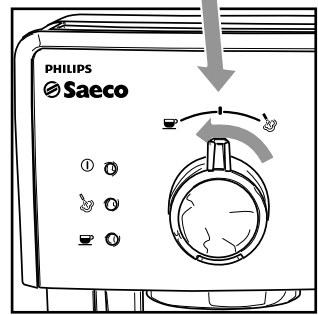

شكل (٣٠) - (٣٠) - Fig.- Abb. (30)

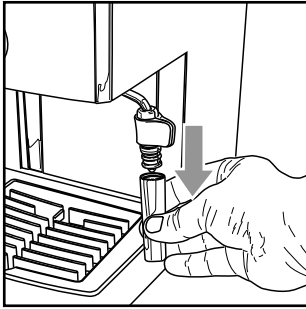

شكل (٣١) - (٣١) - Fig.- Abb. (31)

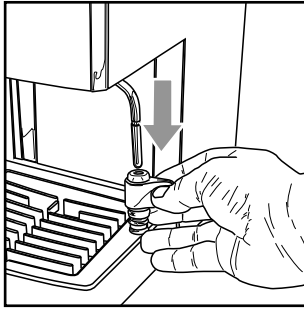

شكل (٣٢) - (٣٢) - Fig.- Abb. (32)

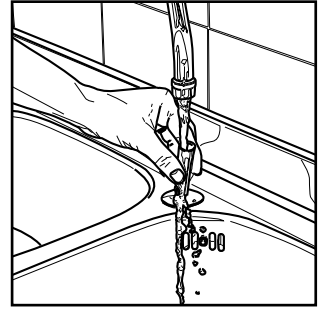

شكل (٣٣) - (٣٣) - Fig.- Abb. (33)

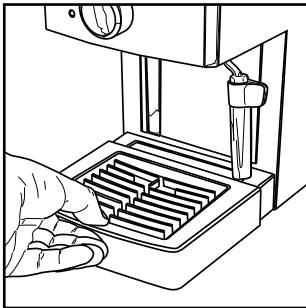

شكل (٣٤) - (٣٤) - Fig.- Abb. (34)

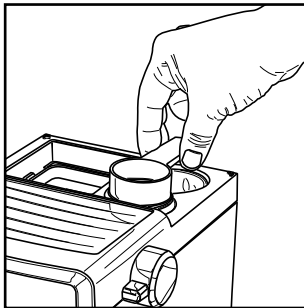

شكل (٣٥) - (٣٥) - Fig.- Abb. (35)

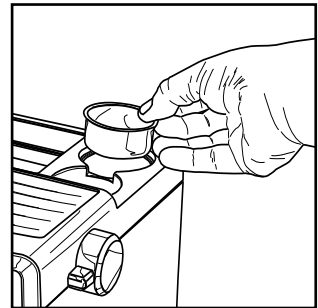

شكل (٣٦) - (٣٦) - Fig.- Abb. (36)

1 GENERAL INFORMATION

The coffee machine is suitable for preparing 1 or 2 cups of espresso coffee and is provided with a swivel steam and hot water wand. The controls on the front side of the machine are labelled with easy-to-read symbols.

The machine has been designed for domestic use and is not suitable for professional, continuous use.



Warning. No liability is held for damage caused by:

- **Incorrect use not in accordance with the intended purposes;**
- **Repairs not carried out in authorised service centres;**
- **Tampering with the power cord;**
- **Tampering with any part of the machine;**
- **Use of non-genuine spare parts and accessories;**
- **Failure to descale the machine and storage at temperatures below 0°C.**

In these cases, the warranty is not valid.

1.1 To Simplify Manual Reading



The warning triangle indicates the instructions that are important for user's safety. Please carefully follow these instructions to avoid serious injury!

References to illustrations, parts of the appliance or controls, etc. are indicated by numbers or letters. Whenever possible, refer to the illustration.



This symbol is used to highlight information that is particularly important to ensure optimal use of the machine.

The illustrations corresponding to the text can be found on the first pages of the manual. Please refer to these pages while reading the operating instructions.

1.2 How to use these Operating Instructions

Keep these operating instructions in a safe place and make them available to anyone who may use the coffee machine.

For further information or in case of problems, please refer to an authorised service centre.

2 TECHNICAL SPECIFICATIONS

The manufacturer reserves the right to make changes to the technical specifications of the product.

Nominal Voltage - Power Rating - Power Supply
See label on the appliance

Housing Material

Plastic

Size (w x h x d) (mm)

210 x 300 x 280

Weight

3.9 kg

Power Cord Length

1.3 m

Control Panel

Front side

Filter Holder

Pressurized type

Pannarello

Special for cappuccinos

Water Tank

1.25 litres – Removable type

Pump Pressure

15 bar

Boiler

Stainless steel type

Safety Devices

Thermal fuse

3 SAFETY REGULATIONS



Never allow water to come into contact with any of the electrical parts of the machine: Danger of short circuit! Overheated steam and hot water may cause scalding! Do not direct the steam or hot water jet towards body parts. Handle the steam/hot water spout with care: Danger of scalding!

Intended Use

The coffee machine is intended for domestic use only. Do not make any technical changes or use the machine for unauthorised purposes since this would create serious hazards! The appliance is not to be used by persons (including children) with reduced physical, mental or sensory abilities or with scarce experience and/or expertise, unless they are supervised by a person responsible for their safety, or they are instructed by this person on how to properly use the machine.

Power Supply

Only connect the coffee machine to a suitable socket. The voltage must correspond to that indicated on the machine's label.

Power Cord

Never use the coffee machine if the power cord is defective or damaged. If damaged, the power cord must be replaced by the manufacturer or an authorised service centre. Do not pass the power cord around corners, over sharp edges or over hot objects and keep it away from oil.

Do not use the power cord to carry or pull the coffee machine. Do not pull out the plug by the power cord or touch it with wet hands.

Do not let the power cord hang freely from tables or shelves.

For the Safety of Others

Prevent children from playing with the machine.

Children are not aware of the risks related to electric household appliances. Do not leave the machine packaging materials within the reach of children.

Danger of Burns

Never direct jets of overheated steam and/or hot water towards yourself or others. Always use the handles or knobs provided. Do not disconnect (remove) the pressurized filter holder during coffee brewing. Hot water drips may spill out of the brew unit during the warming phase.

Do not brew coffee when the machine is overheated, namely when both "☺" and "☹" lights are on.

Machine Location

Place the coffee machine in a safe place, where there will be no danger of overturning or injury.

Hot water or overheated steam may spill out of the machine:

Danger of scalding!

Do not keep the machine at a temperature below 0°C. Frost may damage the machine.

Do not use the coffee machine outdoors.

In order to prevent its housing from melting or being damaged, do not place the machine on very hot surfaces and close to open flames.

Cleaning

Before cleaning the machine, turn it off by pressing the ON/OFF button, then pull out the plug from the socket. Wait for the machine to cool down.

Never immerse the machine in water!

It is strictly forbidden to tamper with the internal parts of the machine.

Water left in the tank for several days should not be used for food purposes. Wash the tank and fill it with fresh drinking water.

Suitable Location for Operation and Maintenance

To ensure a correct and efficient performance of the coffee machine, we recommend following the instructions below:

- Choose a level surface.
- Choose a location that is sufficiently well-lit, clean and near an easily reachable socket.
- Allow for a minimum distance from the sides of the machine as shown in (Fig.A).

Storing the Machine

If the machine is to remain inactive for a long time, turn it off and unplug it. Store it in a dry place, out of the reach of children. Keep it protected from dust and dirt.

Repairs / Maintenance

In case of failure, problems or a suspected fault resulting from the falling of the machine, immediately remove the plug from the socket. Never attempt to operate a faulty machine. Servicing and repairs may only be carried out by Authorised Service Centres. All liability for damages resulting from work not carried out by professionals is declined.

Fire Safety Precautions

In case of fire, use carbon dioxide (CO₂) extinguishers. Do not use water or dry powder extinguishers.

Key to Machine Components (Page 2)

- 1 Control panel
- 2 Water tank lid
- 3 Hot water/steam knob
- 4 Seat for accessories
- 5 Water tank
- 6 Cup holder rest
- 7 Water recovery tray + grill
- 8 Brew unit
- 9 Steam wand (Pannarello)
- 10 Power cord
- 11 ON/OFF button
- 12 Pressurized filter holder
- 13 Ground coffee measuring scoop
- 14 Ground coffee filter
(single piece for 1 or 2 coffee(s))
- 15 Pod filter adapter
- 16 Coffee pod filter
- 17 Selection knob
- 18 "Machine on" light
- 19 "Steam ready" light
- 20 Coffee/Water light - "Machine ready"

4 INSTALLATION

For your own and other people safety, follow the "Safety Regulations" indicated in Section 3 carefully.

4.1 Packaging

The original packaging has been designed to protect the machine during shipping. We recommend keeping the packaging material for possible future transport.

4.2 Installation Instructions

Before installing the machine, read the following safety instructions carefully:

- Place the machine in a safe place;
- Make sure children cannot play with the machine;
- Do not place the machine on hot surfaces or near open flames.

The coffee machine is now ready to be connected to the electrical network.

i **Note:** It is recommended to wash the components before using them for the first time and/or after they have not been used for a certain period of time.

4.3 Machine Connection

! **Electric power may be very dangerous! It is therefore necessary to strictly follow the safety regulations. Do not use faulty power cords! Faulty cords and plugs must be replaced immediately in Authorised Service Centres.**

The voltage of the appliance has been pre-set by the manufacturer. Check that the voltage matches the indication on the data plate placed at the bottom of the appliance.

- Check that the ON/OFF button (11) is set on "0" before connecting the machine to the electrical network.
- Insert the plug into a wall socket with suitable power voltage.

4.4 Water Tank

- (Fig.1A) - Remove the lid from the water tank (2) by lifting it.
- (Fig.1B) - Remove the water tank (5).
- (Fig.2) - Rinse and fill it with fresh drinking water taking care not to overfill.

! **Fill the tank only with fresh, non-sparkling, drinking water. Hot water or any other liquid may damage the tank. Do not operate the machine if water is not present: Make sure there is enough water in the tank.**

- (Fig.3A) - Insert the water tank making sure that it has been properly repositioned in its former seat and then reposition the lid (2).

! **After filling the water tank, place it back into the machine. Make sure that the tank is correctly inserted into the machine by pushing it firmly until its limit stop in order to avoid water leaks from the bottom - THE REFERENCE MARK INDICATED IN FIG. 3B SHOULD BE FULLY VISIBLE.**

4.5 Circuit Priming

At the beginning, after dispensing steam or when the water tank is empty, the machine's water circuit must be primed.

- Press the ON/OFF button (11) and switch it to the "I" position. The light (18) will turn on to indicate that the machine is on.
- (Fig.4) - Place a container under the steam wand (Pannarello).
- Open the "hot water/steam" knob (3) by turning it counter-clockwise.
- (Fig.5) - Set the selection knob (17) to the "☕" position.
- Wait until a steady jet of water flows out of the steam wand (Pannarello).
- (Fig.5) - Set the selection knob (17) to the "0" position.
- Close the "hot water/steam" knob (3) by turning it clockwise. Remove the container.

4.6 Using the Machine for the First Time or after a Period of Inactivity

This simple operation ensures optimum brewing and must be performed:

- At first start-up;
- When the machine remains inactive for a long time (more than 2 weeks).

i **Dispensed water must be emptied into an adequate drain. It is not suitable for food use. If the container fills up during the cycle, stop dispensing water and empty the container before resuming the operation.**

- (Fig.2) - Rinse the tank and fill it again with fresh drinking water.

- **(Fig.4)** - Place a container under the steam wand (Pannarello). Open the knob (3) by turning it counter-clockwise.
- **(Fig.5)** - Set the selection knob (17) to the "☕" position.
- Dispense the whole water tank content from the steam/hot water wand (Pannarello). To end the operation, set the selection knob (17) to the "0" position and close the knob (3) by turning it clockwise.
- **(Fig.2)** - Fill the tank with fresh drinking water.
- **(Fig.13-14)** - Insert the filter holder into the brew unit (8) from the bottom and turn it from left to right until it locks into place.
- **(Fig.15)** - Place a suitable container under the filter holder.
- **(Fig.16)** - Turn the selection knob (17) to the "☕" position and dispense all the water in the tank.
- **(Fig.17)** - Once the tank is empty, stop dispensing and switch the selection knob (17) to the "0" position.
- Fill the tank again and wait until the "machine ready" light (20) turns on.
- **(Fig.19)** - Remove the filter holder from the unit by turning it from right to left and rinse it with fresh drinking water.

The machine is now ready; please see related sections for operating details on how to brew coffee and dispense steam.

5 COFFEE BREWING

Warning! During the coffee brewing it is forbidden to remove the pressurized filter holder by manually turning it clockwise. Danger of burns.

- During this operation, the "machine ready" light (20) may flash; this is to be considered as a standard and not a faulty operating mode.
- Before using the machine, make sure that the hot water/steam knob (3) is closed and that there is enough water in the tank.
- Press the ON/OFF button (11) and switch it to the "I" position.
- Wait until the "machine ready" light (20) turns on. The machine is now ready for coffee brewing.

i Accessories for coffee brewing are placed in a specially designed seat to make operations easy and immediate.

If the ground coffee measuring scoop and/or the filters are required, lift the cover (2) and take what you need (Fig.35 e Fig.36).

5.1 Using Ground Coffee

- **(Fig.7)** - Insert the filter (14) in the pressurized filter holder (12); the filter is already inserted when using the machine for the first time.
- **(Fig.13)** - Insert the filter holder into the brew unit (8) from the bottom.
- **(Fig.14)** - Turn the filter holder from left to right until it locks into place. Release the pressurized filter holder grip. The handle will slightly turn to the left. This movement guarantees proper filter holder performance.
- **(Fig.16)** - Preheat the pressurized filter holder by switching the selection knob (17) to the "☕" position until some water spills out of it. This is to be done only for the first coffee brewing.
- **(Fig.17)** - When 150 cc of water have flowed out, set the selection knob (17) to the "0" position to stop brewing.
- **(Fig.19)** - Remove the filter holder from the machine by turning it from right to left and pour out any water left. As the machine is fitted with the special filter (14), there is no need to change the filter to make one or two coffees.
- **(Fig.35)** - Remove the measuring scoop from the machine.
- **(Fig.8)** - Add 1-1.5 measuring scoop(s) for single coffee and 2 measuring scoops for double coffee. Remove any coffee residues from the rim of the filter holder.
- **(Fig.13)** - Insert the filter holder (12) into the brew unit (8) from the bottom.
- **(Fig.14)** - Turn the filter holder from left to right until it locks into place.
- **(Fig.15)** - Take **1 or 2 preheated cups** and place them under the pressurized filter holder. Make sure that they are correctly placed under the coffee brewing nozzles.
- **(Fig.14)** - Switch the selection knob (17) to the "☕" position.
- When the desired quantity of coffee has been obtained, turn the selection knob (17) to the "0" position to stop coffee brewing. Wait a few seconds after brewing has stopped, then remove the cups of coffee **(Fig.18)**.
- **(Fig.19)** - Remove the pressurized filter holder and empty out the remaining coffee residues.

i **Note:** If a small quantity of water remains in the filter holder, this has to be considered as absolutely normal and is due to the filter holder features.

i **Important Note:** The filter (14) should be kept clean to guarantee perfect results. Clean daily after use.

5.2 Using Coffee Pods

- **(Fig.9)** - Use a coffee spoon to remove the filter for ground coffee (14) from the pressurized filter holder (12).
- **(Fig.10)** - Insert the coffee pod adapter (15) - with the convex part facing down - into the pressurized filter holder (12).
- **(Fig.11)** - Then, insert the pod filter (16) into the pressurized filter holder (12).
- **(Fig.13)** - Insert the pressurized filter holder into the brew unit (8) from the bottom.
- **(Fig.14)** - Turn the filter holder from left to right until it locks into place. Release the grip from the pressurized filter holder. The handle is automatically slightly turned leftwards.
This movement guarantees proper pressurized filter holder performance.
- **(Fig.16)** - Preheat the pressurized filter holder by switching the selection knob (17) to the "☕" position until some water spills out of it. This is to be done only for the first coffee brewing.
- **(Fig.17)** -When 150 cc of water have flowed out, set the selection knob (17) to the "0" position to stop brewing.
- **(Fig.19)** - Remove the pressurized filter holder from the machine by turning it from right to left and pour out any water left.
- **(Fig.12)** - Insert the pod into the filter holder and make sure the paper of the pod does not overhang the filter holder.
- **(Fig.13)** - Insert the pressurized filter holder into the brew unit (8) from the bottom.
- **(Fig.14)** - Turn the filter holder from left to right until it locks into place.
- Take **1 preheated cup** and place it under the filter holder. Check that it is correctly placed under the coffee brewing nozzles.
- **(Fig.16)** - Switch the selection knob (17) to the "☕" position.
- **(Fig.17)** - When the desired quantity of coffee has been obtained, turn the selection knob (17) to the "0" position to stop coffee brewing, and then remove the coffee cup.
- **(Fig.19)** - Wait a few seconds after brewing, then remove the filter holder and dispose of the used pod.

i Important Note: The filter (16) and the adapter (15) should be kept clean to guarantee perfect results. Clean daily after use.

6 TIPS FOR CHOOSING COFFEE

As a general rule any type of coffee available on the market can be used. However, coffee is a natural product and its flavour changes according to its origin and blend; it is therefore a good idea to try different types of coffee in order to find the most suited to your personal taste.

For optimal results, we recommend using espresso machine blends. As a rule, coffee should always come out of the pressurized filter holder, without dripping.

The coffee brewing speed can be modified by slightly changing the amount of coffee in the filter and/or using a different coffee grind.

Saeco recommends using ESE single-dose coffee pods for a tasty coffee and easier cleaning and preparing.



! BEFORE PERFORMING ANY OPERATIONS RELATED TO HOT WATER/STEAM DISPENSING, MAKE SURE THAT THE STEAM WAND (PANNARELLO) IS DIRECTED OVER THE WATER RECOVERY TRAY.

7 HOT WATER

! Danger of scalding! Dispensing may be preceded by small jets of hot water. The wand can reach high temperatures: Do not touch it directly with bare hands.

- Press the ON/OFF button (11) and switch it to the "I" position.
- Wait until the "machine ready" light (20) turns on. The machine is now ready.
- **(Fig.21)** - Place a container or a tea glass under the steam wand (Pannarello).
- **(Fig.21)** - Open the knob (3) by turning it counter-clockwise.
- **(Fig.22)** - Set the selection knob (17) to the "☕" position.
- **(Fig.23)** - When the desired quantity of hot water has been dispensed, set the selection knob (17) to the "0" position.
- **(Fig.24)** - Close the knob (3) by turning it clockwise.
- Remove the hot water container.

8 STEAM / CAPPUCCINO

⚠ Danger of scalding! Dispensing may be preceded by small jets of hot water. The wand can reach high temperatures: Do not touch it directly with bare hands.

- Press the ON/OFF button (11) and switch it to the "I" position.
- Wait until the "machine ready" (20) light turns on.
- **(Fig.25)** - Set the selection knob (17) to the "☺" position. The light (20) turns off.
- Wait until the light (19) turns on. The machine is now ready for steam dispensing.
- **(Fig.26)** - Place a container under the steam wand.
- **(Fig.26)** - Open the knob (3) for a few seconds, so that remaining water flows out of the steam wand (Pannarello). In a short time only steam will come out.
- **(Fig.27)** - Close the knob (3) and remove the container.
- Fill 1/3 of the container you wish to use to prepare cappuccino with cold milk.

i Use cold milk to get a better result.

- **(Fig.28)** - Immerse the steam wand in the milk and open the knob (3) by turning it counter-clockwise. Turn the milk container with slow upward movements so that it warms up evenly.

i A maximum dispensing of 60 seconds is recommended.

- Once finished, close the knob (3) by turning it clockwise and remove the cup with frothed milk.
- **(Fig.30)** - Set the selection knob (17) to the "0" position. If both "☺" and "☺" lights are on, the temperature of the machine is too high for brewing coffee.
- Prime the circuit as described in Section 4.5 to make the machine ready for use.

i Note: The machine is ready when the "machine ready" light ☺ is permanently on.

i Important Note: If it is not possible to brew cappuccino as described, prime the circuit as explained in Section 4.5 and then repeat the steps.

i The same procedure can be performed to heat other beverages.

- After this operation, clean the steam wand with a wet cloth.

9 CLEANING

Maintenance and cleaning can only be carried out when the machine is cold and disconnected from the electrical network.

- Do not immerse the machine in water or place any of its parts in a dishwasher.
- Do not use spirit, solvents and/or aggressive chemical agents.
- We recommend cleaning the water tank and refilling it with fresh water daily.
- **(Fig.31-33)** - Every day, after heating milk, remove the external part of the Pannarello and wash it with fresh drinking water.
- **(Fig.31-32-33)** - Clean the steam wand weekly. To do this, the following operations have to be performed:
 - Remove the external part of the Pannarello (for standard cleaning);
 - Remove the upper part of the Pannarello from the steam wand;
 - Wash the upper part of the Pannarello with fresh drinking water;
 - Wash the steam wand with a wet cloth and remove any milk residues;
 - Reposition the upper part in the steam wand (make sure it is completely inserted).

Reassemble the external part of the Pannarello.

- **(Fig.34)** - Empty and clean the drip tray every day.
- Use a soft, dampened cloth to clean the appliance.
- **(Fig.20)** - Perform the following operations to clean the pressurized filter holder:
 - **(Fig.9)** - Remove the filter and wash it thoroughly with hot water.
 - Remove the adapter (if fitted) and wash it thoroughly with hot water.
 - Wash the internal part of the pressurized filter holder.
- Do not dry the machine and/or its components using a microwave and/or standard oven.
- **(Fig.35-36)** - Clean the seat for accessories with a damp cloth every week to remove any coffee or dust residues.

i Note: Do not wash the pressurized filter holder in the dishwasher.

10 DESCALING

Limescale builds up with the use of the appliance; the machine needs descaling every 1-2 months and/or whenever a reduction in water flow is noticed. Use the Saeco descaling solution only.

i In case of conflict, priority must be given to what is indicated in the operation and maintenance manual over the instructions provided on separately sold accessories and materials.

i Use the Saeco descaling solution (Fig.B). Its formula has been designed to ensure better machine performance and operation for its whole operating life. If correctly used, it also avoids alterations in the brewed product. Before starting a descaling cycle make sure that: THE WATER FILTER (if used) HAS BEEN REMOVED.

! Never drink the descaling solution or any products dispensed until the cycle has been carried out to the end. Never use vinegar as a descaling solution.

- 1 (Fig.13-14) - Insert the filter holder into the brew unit (8) from the bottom and turn it from left to right until it locks into place.
- 2 (Fig.1B) - Remove and empty the water tank.
- 3 (Fig.2) - Pour **HALF** the content of the Saeco concentrated descaling solution into the water tank, then fill the tank with fresh drinking water up to the MAX level.
- 4 Switch on the machine by pressing the ON/OFF button (11) and switch it to the "I" position.
(Fig.21) - Fill up (as described in Section 7 of the manual) 2 cups of water (about 150 ml each) from the steam / hot water wand and turn off the machine by pressing and switching the ON/OFF button (11) to the "0" position.
- 5 Let the descaling solution sit for about 15-20 minutes with the machine off.
- 6 Switch on the machine by pressing the ON/OFF button (11).
(Fig.21) - Fill up (as described in Section 7 of the manual) two cups of water (about 150 ml each) from the steam / hot water wand. Then turn the machine off by means of the ON/OFF button (11) and leave it off for 3 minutes.
- 7 Repeat the operations described in **step 6** until the water tank is completely empty.
- 8 (Fig.2) - Rinse the tank and fill it completely with fresh drinking water.
- 9 Place a container under the filter holder.
- 10 Switch on the machine by pressing the ON/OFF button (11); turn the selection knob (17) to the "☕" position and, by means of the filter holder, dispense the whole content of the tank. Set the selection knob (17) to the "0" position to stop dispensing.

11 (Fig.2) - Fill the tank again with fresh water.

(Fig.21) - Place a large enough container under the steam wand (Pannarello). Open the water dispensing knob (3) by turning it counter-clockwise.

(Fig.22) - Turn the selection knob (17) to the "☕" position and dispense the whole content of the tank by means of the steam / hot water wand.

12 (Fig.23) - After dispensing water, set the selection knob (17) to the "0" position to stop dispensing.

(Fig.24) - Close the water dispensing knob (3) by turning it clockwise.

13 Repeat the operations from **point (8)** once again for a total of 4 tanks.

14 (Fig.19) - Remove the filter holder from the unit by turning it from right to left and rinse it with fresh drinking water.

The descaling cycle is now complete.

(Fig.2) - Fill the tank again with fresh water. If necessary, prime the circuit as described in Section 4.5.

i The descaling solution must be disposed of according to the manufacturer's instructions and/or regulations in force in the country of use.

11 DISPOSAL

- The packing materials can be recycled.
- Appliance: Unplug the appliance and cut the power cord.
- Deliver the appliance and power cord to a service center or public waste disposal facility.

This product complies with eu directive 2002/96/EC.



The symbol  on the product or on its packaging indicates that this product may not be treated as household waste. Instead it shall be handed over to the applicable collection point for the recycling of electrical and electronic equipment.

By ensuring this product is disposed of correctly, you will help prevent potential negative consequences for the environment and human health, which could otherwise be caused by inappropriate waste handling of this product. For more detailed information about recycling of this product, please contact your local city office, your household waste disposal service or the shop where you purchased the product.

Problem	Possible Causes	Solution
The machine does not turn on.	The machine is not connected to the electrical network.	Connect the machine to the electrical network.
The pump is very noisy.	No water in the tank.	Refill with water (Section 4.4).
The coffee is too cold.	The "machine ready" light (20) was off while switching the selection knob (17) to the "☕" position.	Wait until the "machine ready" light (20) turns on.
	The filter holder is not inserted for preheating (Section 5).	Preheat the filter holder.
	The cups are cold.	Preheat the cups with hot water.
The milk does not froth.	Not suitable milk: Powdered milk or low-fat milk has been used.	Use only cold, whole milk.
It is not possible to prepare a cappuccino.	Dirty Pannarello.	Clean the Pannarello as described in Section 9.
	No steam left in the boiler.	Prime the circuit (Section 4.5) and repeat the steps described in Section 8.
The coffee is brewed too fast, crema does not form.	There is too little coffee in the filter holder.	Add coffee (Section 5).
	The grind is too coarse.	Use a different blend (Section 6).
	Coffee is old or not suitable.	Use a different blend (Section 6).
	Old or not suitable pod.	Change the pod.
	One component missing in the filter holder.	Make sure that all components are present and properly installed.
Coffee is not brewed or brewed in drips only.	No water.	Refill with water (Section 4.4).
	The grind is too fine.	Use a different blend (Section 6).
	Coffee pressed in the filter holder.	Shake the ground coffee.
	There is too much coffee in the filter holder.	Reduce the quantity of coffee in the filter holder.
	Knob (3) is open.	Close knob (3).
	The machine has limescale build-up.	Descale the machine (Section 10).
	The filter in the filter holder is clogged.	Clean the filter (Section 9).
	Not suitable pod.	Change type of pod.
Coffee flows out of the edges.	The filter holder is incorrectly inserted in the brew unit.	Insert the filter holder correctly (Section 5).
	The upper edge of the filter holder is dirty.	Clean the rim of the filter holder.
	The pod is inserted incorrectly.	Insert the pod correctly. Make sure it does not come out of the filter holder.
	There is too much coffee in the filter holder.	Reduce the quantity of coffee using the measuring scoop.

Please contact the customer service for any problems not covered in the above table or when the suggested solutions do not solve the problem.

1 ALLGEMEINES

Die Kaffeemaschine eignet sich für die Zubereitung von 1 oder 2 Tassen Espresso und ist mit einer drehbaren Düse für die Dampf- und die Heißwasserausgabe ausgestattet. Die Bedienelemente auf der Vorderseite des Geräts sind mit einfach verständlichen Symbolen gekennzeichnet. Die Maschine wurde für den Einsatz im Haushalt entwickelt und eignet sich daher nicht für den Dauerbetrieb im gewerblichen Einsatz.



Achtung. In folgenden Fällen wird für eventuelle Schäden keine Haftung übernommen:

- Falsche und nicht den vorgesehenen Verwendungszwecken entsprechende Verwendung;
- Reparaturen, die nicht in autorisierten Kundendienststellen durchgeführt wurden;
- Veränderungen am Netzkabel;
- Veränderungen an beliebigen Bestandteilen der Maschine;
- Verwendung von anderen als originalen Ersatz- und Zubehörteilen;
- Fehlende Entkalkung und Lagerung in Räumen bei Temperaturen unter 0°C.

In diesen Fällen erlischt die Garantie.

1.1 Hinweise zur einfacheren Lektüre



Das Warndreieck weist auf alle wichtigen Hinweise für die Sicherheit des Benutzers hin. Diese Hinweise sind strikt zu beachten, um schwere Verletzungen zu vermeiden!

Der Bezug auf Abbildungen, Teile des Geräts oder Bedienelemente usw. erfolgt über Zahlen oder Buchstaben. In diesem Falle wird auf die Abbildung verwiesen.



Mit diesem Symbol werden Informationen gekennzeichnet, auf die besonders geachtet werden muss, um den Betrieb der Maschine zu optimieren.

Die dem Text entsprechenden Abbildungen befinden sich auf den ersten Seiten des Handbuchs. Diese Seiten sind beim Lesen der vorliegenden Bedienungsanleitung zu berücksichtigen.

1.2 Gebrauch dieser Bedienungsanleitung

Bewahren Sie diese Bedienungsanleitung an einem sicheren Ort auf und legen Sie sie der Maschine immer bei, wenn diese von anderen Personen benutzt wird.

Für weitere Informationen oder bei Problemen wenden Sie sich bitte an die autorisierten Kundendienststellen.

2 TECHNISCHE DATEN

Der Hersteller behält sich das Recht vor, technische Änderungen am Produkt vorzunehmen.

Nennspannung - Nennleistung - Stromversorgung
Siehe Typenschild auf dem Gerät

Material Gehäuse

Kunststoff

Abmessungen (L x H x T) (mm)

210 x 300 x 280

Gewicht

3,9 kg

Kabellänge

1,3 m

Bedienfeld

Auf der Vorderseite

Filterhalter

Druckverdichtet

Pannarello

Spezialzubehör für Cappuccinos

Wassertank

1,25 Liter - herausnehmbar

Pumpendruck

15 bar

Durchlauferhitzer

Rostfreier Edelstahl

Sicherheitsvorrichtungen

Thermosicherung

3 SICHERHEITSVORSCHRIFTEN



Die unter Strom stehenden Teile dürfen keinesfalls mit Wasser in Berührung kommen: Kurzschlussgefahr! Der heiße Dampf und das heiße Wasser können Verbrennungen verursachen! Den Dampf- oder Heißwasserstrahl keinesfalls auf Körperteile richten. Die Düse für die Dampf-/Heißwasserausgabe vorsichtig berühren: Verbrennungsgefahr!

Sachgemäßer Gebrauch

Die Kaffeemaschine ist ausschließlich für den Betrieb in Haushalten vorgesehen. Technische Änderungen und unsachgemäßer Gebrauch sind wegen der damit verbundenen Risiken verboten! Die Maschine ist nicht dazu bestimmt, von Personen (einschließlich Kindern) mit eingeschränkten körperlichen oder geistigen Fähigkeiten oder einer Beeinträchtigung der Sinnesorgane bzw. von Personen ohne ausreichende Erfahrung oder Kompetenz verwendet zu werden, es sei denn, sie werden von

einer Person überwacht, die für ihre Sicherheit verantwortlich ist oder sie werden im Gebrauch der Maschine geschult.

Stromversorgung

Die Kaffeemaschine darf ausschließlich an eine geeignete Steckdose angeschlossen werden. Die Spannung muss mit derjenigen übereinstimmen, die auf dem Typenschild des Geräts angegeben ist.

Netzkabel

Die Kaffeemaschine darf keinesfalls mit defektem Netzkabel betrieben werden. Bei Schäden am Netzkabel muss dieses vom Hersteller oder von dessen Kundendienst ausgetauscht werden. Das Netzkabel darf nicht in Ecken, über scharfe Kanten oder auf sehr heißen Gegenständen verlegt werden. Es sollte vor Öl geschützt werden.

Die Kaffeemaschine darf nicht am Kabel getragen oder gezogen werden. Der Stecker darf nicht durch Ziehen am Kabel herausgezogen werden. Er sollte nicht mit nassen Händen berührt werden.

Der freie Fall des Netzkabels von Tischen oder Regalen sollte vermieden werden.

Schutz anderer Personen

Kinder beaufsichtigen, damit sie nicht mit dem Gerät spielen. Kinder können die Gefahrensituationen, die durch Haushaltsgeräte entstehen können, nicht abschätzen. Die für die Verpackung der Maschine benutzten Materialien sollten nicht in Reichweite von Kindern aufbewahrt werden.

Verbrennungsgefahr

Den Heißwasser- oder Dampfstrahl keinesfalls auf sich selbst oder auf andere Personen richten. Stets die entsprechenden Griffe oder Regler benutzen.

Der Druckfilterhalter darf keinesfalls während der Ausgabe des Kaffees herausgenommen (abgenommen) werden. Während der Aufheizphase der Brühgruppe besteht die Möglichkeit des Austritts von Tropfen heißen Wassers.

Keinen Kaffee ausgeben, wenn sich die Maschine in Übertemperatur befinden, d.h. wenn die LED "☺" und "☹" gleichzeitig aufleuchten.

Standort

Die Kaffeemaschine sollte an einem sicheren Ort aufgestellt werden, an dem nicht die Gefahr des Umkippen oder der Verletzung von Personen besteht.

Es besteht die Möglichkeit des Austritts von heißem Wasser oder Dampf: **Verbrennungsgefahr!**

Die Maschine sollte Temperaturen von unter 0°C nicht ausgesetzt werden. Es besteht die Gefahr, dass die Maschine durch gefrierendes Wasser beschädigt wird.

Die Kaffeemaschine darf nicht im Freien betrieben werden.

Die Maschine nicht auf heißen Flächen oder in der Nähe von offenem Feuer aufstellen, da das Gehäuse schmelzen oder auf

andere Art beschädigt werden könnte.

Reinigung

Bevor die Maschine gereinigt wird, muss sie mit der Taste ON/OFF ausgeschaltet und dann der Stecker von der Steckdose abgenommen werden. Darüber hinaus abwarten, bis die Maschine abgekühlt ist.

Die Maschine keinesfalls in Wasser tauchen!

Der Versuch von Eingriffen im Inneren der Maschine ist strengstens verboten.

Wasser, das einige Tage lang im Wassertank verblieben ist, darf nicht für Lebensmittelzwecke genutzt oder getrunken werden. Den Tank reinigen und mit frischem Trinkwasser füllen.

Raumbedarf für den Betrieb und die Wartung

Für einen korrekten und einwandfreien Betrieb der Kaffeemaschine sollten folgende Empfehlungen berücksichtigt werden:

- Eine ebene Auflagefläche auswählen.
- Der Raum sollte ausreichend beleuchtet und hygienisch unbedenklich sein und die Steckdose muss leicht zugänglich sein.
- Gemäß den Angaben in der Abbildung (**Abb. A**) einen Mindestabstand von den Maschinenwänden berücksichtigen.

Aufbewahrung der Maschine

Wird die Maschine für längere Zeit nicht benutzt, so ist sie auszuschalten und der Stecker ist aus der Steckdose zu ziehen. An einem trockenen und für Kinder unzugänglichen Ort aufbewahren. Vor Staub und Schmutz schützen.

Reparaturen/Wartungsarbeiten

Die Maschine bei Störungen, Defekten oder dem Verdacht auf Defekte nach einem Sturz nicht verwenden und unverzüglich den Netzstecker ziehen. Eine defekte Maschine keinesfalls in Betrieb setzen. Eingriffe und Reparaturen dürfen ausschließlich von autorisierten Kundendienststellen vorgenommen werden. Im Falle von nicht fachgerecht ausgeführten Eingriffen wird jede Haftung für eventuelle Schäden abgelehnt.

Brandschutz

Im Fall eines Brandes einen Kohlendioxid-Löschgerät (CO₂) verwenden. Keinesfalls sind Wasser- oder Pulverlöschgerät einzusetzen.

Legende der Maschinenbestandteile (S. 2)

- 1 Bedienfeld
- 2 Deckel Wassertank
- 3 Drehknopf Heißwasser/Dampf
- 4 Aufnahme für Zubehör
- 5 Wassertank
- 6 Halterung Tassenabstellfläche
- 7 Wasserauffangschale + Gitter
- 8 Kaffeebrühgruppe
- 9 Dampfdüse (Pannarello)
- 10 Netzkabel
- 11 Schalter ON/OFF
- 12 Druckfilterhalter
- 13 Messlöffel für gemahlene Kaffeebohnen
- 14 Filter für gemahlene Kaffeebohnen
(ein Filter für die Ausgabe von 1 oder 2 Tassen Kaffee)
- 15 Filteradapter für Kaffeepads
- 16 Filter für Kaffeepads
- 17 Anwahlknopf
- 18 LED "Maschine ein"
- 19 LED "Dampf bereit"
- 20 LED Kaffee / Wasser - "Maschine bereit"

4 INSTALLATION

Für Ihre eigene Sicherheit und die der anderen müssen die "Sicherheitsvorschriften" im Kap. 3 strikt eingehalten werden.

4.1 Verpackung

Die Original-Verpackung wurde für den Schutz der Maschine während des Versands entwickelt und hergestellt. Es wird empfohlen, diese Verpackung für eventuelle zukünftige Transporte aufzubewahren.

4.2 Installationshinweise

Bevor die Maschine installiert wird, müssen die folgenden Sicherheitsvorschriften beachtet werden:

- die Maschine an einem sicheren Ort aufstellen;
- sicherstellen, dass Kinder nicht mit der Maschine spielen können;
- die Maschine nicht auf heißen Flächen oder in der Nähe von offenem Feuer aufstellen.

Nun kann die Kaffeemaschine an das Stromnetz angeschlossen werden.

i Hinweis: es wird empfohlen, die Bestandteile vor deren Benutzung und/oder nach einer längeren Nichtbenutzung zu reinigen.

4.3 Anschluss der Maschine

⚠ Elektrischer Strom kann gefährlich sein! Aus diesem Grunde müssen die Sicherheitsvorschriften stets strikt beachtet werden. Defekte Kabel dürfen keinesfalls benutzt werden! Beschädigte oder defekte Kabel und Stecker müssen umgehend von einer autorisierten Kundendienststelle ersetzt werden.

Die Spannung des Geräts wurde werkseitig eingestellt. Überprüfen, ob die Netzspannung den auf dem Typenschild auf der Unterseite der Maschine aufgeführten Angaben entspricht.

- Überprüfen, ob sich der Schalter ON/OFF (11) in Position "0" befindet, bevor die Maschine an das Stromnetz angeschlossen wird.
- Den Stecker in eine Wandsteckdose mit geeigneter Spannung einstecken.

4.4 Wassertank

- (Abb. 1A) - Den Deckel des Wassertanks (2) abnehmen, indem er angehoben wird.
- (Abb. 1B) - Den Wassertank (5) herausnehmen.
- (Abb. 2) - Den Wassertank ausspülen und mit frischem Trinkwasser auffüllen. Dabei sollte nicht zu viel Wasser eingefüllt werden.

⚠ In den Tank stets ausschließlich frisches Trinkwasser ohne Kohlensäure einfüllen. Heißes Wasser oder andere Flüssigkeiten können den Tank beschädigen. Die Maschine darf ohne Wasser keinesfalls in Betrieb gesetzt werden: sicherstellen, dass im Tank eine ausreichende Menge Wasser vorhanden ist.

- (Abb. 3A) - Den Tank einsetzen und sicherstellen, dass dieser korrekt in seine Aufnahme positioniert wird. Dann den Deckel (2) wieder aufsetzen.

⚠ Nach der Füllung des Wassertanks wird dieser wieder in die Maschine eingesetzt. Sicherstellen, dass der Tank optimal in die Maschine eingesetzt wurde, indem er sorgfältig bis zum Anschlag ange-drückt wird (DIE IN ABB. 3B ANGEGEBENE BEZUGSANZEIGE MUSS DEUTLICH SICHTBAR SEIN), um ein Austreten von Wasser aus dem Boden zu vermeiden.

4.5 Entlüftung des Systems

Zu Beginn, nach der Dampfausgabe oder wenn kein Wasser mehr im Tank vorhanden ist, muss das System der Maschine entlüftet werden.

- Den Schalter ON/OFF (11) drücken und in die Position "I" stellen. Die LED (18) leuchtet auf und zeigt an, dass die Maschine eingeschaltet ist.

- (Abb. 4) - Einen Behälter unter die Dampfdüse (Pannarello) stellen.
- Den Drehknopf (3) "Heißwasser/Dampf" öffnen, indem er im Gegenuhrzeigersinn gedreht wird.
- (Abb. 5) - Den Anwahlknopf (17) in die Position "☕" stellen.
- Abwarten, bis aus der Dampfdüse (Pannarello) ein regelmäßiger Wasserstrahl austritt.
- (Abb. 5) - Den Anwahlknopf (17) in die Position "I" stellen.
- Den Drehknopf (3) "Heißwasser/Dampf" schließen, indem er im Uhrzeigersinn gedreht wird. Den Behälter entfernen.

4.6 Erste Inbetriebnahme oder Benutzung nach längerer Nichtbenutzung

Dieser einfache Vorgang gewährleistet eine optimale Ausgabe und muss ausgeführt werden:

- bei der ersten Inbetriebnahme;
- nach einem längeren Zeitraum der Nichtbenutzung der Maschine (länger als 2 Wochen).

i Das ausgegebene Wasser muss über einen entsprechenden Abfluss entsorgt werden, und darf nicht für Lebensmittelzwecke verwendet werden. Sollte der Behälter während des Zyklus voll werden, muss die Ausgabe gestoppt und der Behälter geleert werden, bevor der Vorgang fortgesetzt wird.

- (Abb. 2) - Den Tank ausspülen und mit frischem Trinkwasser füllen.
- (Abb. 4) - Einen Behälter unter die Dampfdüse (Pannarello) stellen. Den Drehknopf (3) im Gegenuhrzeigersinn drehen.
- (Abb. 5) - Den Anwahlknopf (17) in die Position "☕" stellen.
- Den gesamten Inhalt des Wassertanks über die Heißwasser-/Dampfdüse (Pannarello) abfließen lassen. Um die Ausgabe zu beenden, den Anwahlknopf (17) in die Position "I" stellen und den Regler (3) schließen, indem er im Uhrzeigersinn gedreht wird.
- (Abb. 2) - Den Wassertank mit frischem Trinkwasser füllen.
- (Abb. 13-14) - Den Filterhalter von unten in die Brühgruppe (8) einsetzen und von links nach rechts drehen, bis er einrastet.
- (Abb. 15) - Einen geeigneten Behälter unter den Filterhalter stellen.
- (Abb. 16) - Den Anwahlknopf (17) in die Position "☕" drehen und das gesamte im Tank verbliebene Wasser ablassen.
- (Abb. 17) - Ist kein Wasser mehr vorhanden, die Ausgabe beenden, indem der Anwahlknopf (17) auf Position "I" gestellt wird.

- Den Tank erneut füllen und warten, bis die LED "Maschine bereit" (20) aufleuchtet.
- (Abb. 19) - Den Filterhalter durch Drehung von rechts nach links aus der Brühgruppe herausnehmen und mit frischem Trinkwasser ausspülen.

Die Maschine ist nun bereit. Für die Betriebseinzelheiten für die Ausgabe von Kaffee und Dampf wird auf die entsprechenden Kapitel verwiesen.

5 KAFFEEAUSGABE

! Achtung! Die Herausnahme des Druckfilterhalters durch Drehung im Uhrzeigersinn von Hand während der Ausgabe des Kaffees ist verboten. Verbrennungsgefahr.

- Während dieses Vorgangs kann sich die LED (20) "Maschine bereit" ein- und ausschalten. Dieser Betrieb ist völlig normal und nicht als Störung zu betrachten.
- Vor dem Gebrauch sicherstellen, dass der Drehknopf (3) "Heißwasser/Dampf" geschlossen ist und der Wassertank der Maschine eine ausreichende Menge Wasser enthält.
- Den Schalter ON/OFF (11) drücken und in Position "I" stellen.
- Warten, bis die LED (20) "Maschine bereit" aufleuchtet. Nun ist die Maschine für die Kaffeeausgabe bereit.

i Das Zubehör für die Kaffeeausgabe befindet sich in einer entsprechenden Aufnahme, die diese Vorgänge einfach und schnell macht. Für die Entnahme des Messlöffels für gemahlene Kaffee und/oder die erforderlichen Filter muss lediglich der Deckel (2) angehoben werden (Abb. 35 und Abb. 36).

5.1 Betrieb mit gemahlenem Kaffee

- (Abb. 7) - Den Filter (14) in den Druckfilterhalter (12) einsetzen. Bei der ersten Benutzung ist der Filter bereits eingesetzt.
- (Abb. 13) - Den Filterhalter von unten in die Brühgruppe (8) einsetzen.
- (Abb. 14) - Den Filterhalter von links nach rechts drehen, bis er blockiert. Den Griff des Druckfilterhalters loslassen; der Griff dreht sich leicht nach links. Diese Bewegung gewährleistet die ordnungsgemäße Funktion des Filterhalters.
- (Abb. 16) - Den Druckfilterhalter vorwärmen, indem der Anwahlknopf (17) auf Position "☕" gestellt wird. Das Wasser beginnt, aus dem Druckfilterhalter auszuströmen (dieser Vorgang ist lediglich für den ersten Kaffee erforderlich).

- **(Abb. 17)** - Nachdem 150 cm³ Wasser durchgelaufen sind, wird der Anwahlknopf (17) auf Position "☐" gestellt, um die Ausgabe zu stoppen.
- **(Abb. 19)** - Den Filterhalter durch Drehung von rechts nach links aus der Maschine herausnehmen und das Restwasser ausschütten. Mit dem speziellen Filter (14), mit dem die Maschine ausgestattet ist, muss der Filter für die Zubereitung von einem oder zwei Kaffees nicht gewechselt werden.
- **(Abb. 35)** - Den Messlöffel aus der Maschine entnehmen.
- **(Abb. 8)** - 1 oder 1,5 Messlöffel für einen einzelnen Kaffee oder 2 gestrichene Messlöffel für einen doppelten Kaffee in den Filter geben. Den Kaffeesatz vom Rand des Filterhalters entfernen.
- **(Abb. 13)** - Den Filterhalter (12) von unten in die Brühgruppe (8) einsetzen.
- **(Abb. 14)** - Den Filterhalter von links nach rechts drehen, bis er blockiert.
- **(Abb. 15)** - **1 oder 2 vorgewärmte Tassen** entnehmen und unter den Druckfilterhalter stellen. Überprüfen, ob diese korrekt unter den Kaffeeausgabeöffnungen stehen.
- **(Abb. 14)** - Den Anwahlknopf (17) in die Position "☐" drehen.
- Nachdem die gewünschte Kaffeemenge erreicht ist, wird der Anwahlknopf (17) auf Position "☐" gestellt, um die Ausgabe des Kaffees zu stoppen. Zum Abschluss der Ausgabe einige Sekunden abwarten, dann die Tassen mit dem Kaffee entnehmen (**Abb. 18**).
- **(Abb. 19)** - Den Druckfilterhalter herausnehmen und den Kaffeesatz entfernen.

i Hinweis: im Filterhalter verbleibt eine geringe Menge Wasser. Dies ist normal und auf die Eigenschaften des Filterhalters zurückzuführen.

i Wichtiger Hinweis: Der Filter (14) muss stets sauber gehalten werden, um ein optimales Ergebnis zu gewährleisten. Täglich nach Gebrauch reinigen.

5.2 Betrieb mit Kaffeepads

- **(Abb. 9)** - Unter Verwendung eines Kaffeelöffels den Filter für gemahlene Kaffee (14) aus dem Druckfilterhalter (12) herausnehmen.
- **(Abb. 10)** - Den Adapter für Kaffeepads (15) mit der gewölbten Seite nach unten in den Druckfilterhalter (12) einsetzen.
- **(Abb. 11)** - Danach den Filter für Kaffeepads (16) in den Druckfilterhalter (12) einsetzen.
- **(Abb. 13)** - Den Druckfilterhalter von unten in die Brühgruppe (8) einsetzen.
- **(Abb. 14)** - Den Filterhalter von links nach rechts drehen, bis er blockiert. Den Griff des Druckfilterhalters loslassen. Ein automatisches System versetzt den Griff nun wieder leicht nach links. Diese Bewegung gewährleistet die korrekte Funktion des Druckfilterhalters.
- **(Abb. 16)** - Den Druckfilterhalter vorwärmen, indem der Anwahlknopf (17) auf Position "☐" gestellt wird. Das Wasser beginnt, aus dem Druckfilterhalter auszuströmen (dieser Vorgang ist lediglich für den ersten Kaffee erforderlich).
- **(Abb. 17)** - Nachdem 150 cm³ Wasser durchgelaufen sind, wird der Anwahlknopf (17) auf Position "☐" gestellt, um die Ausgabe zu stoppen.
- **(Abb. 19)** - Den Druckfilterhalter durch Drehung von rechts nach links aus der Maschine herausnehmen und das Restwasser ausschütten.
- **(Abb. 12)** - Den Kaffeepad in den Filterhalter einlegen. Sicherstellen, dass das Papier des Kaffeepads nicht über den Filterhalter übersteht.
- **(Abb. 13)** - Den Druckfilterhalter von unten in die Brühgruppe (8) einsetzen.
- **(Abb. 14)** - Den Filterhalter von links nach rechts drehen, bis er blockiert.
- **1 vorgewärmte Tasse** entnehmen und unter den Filterhalter stellen. Überprüfen, ob diese korrekt unter den Kaffeeausgabeöffnungen steht.
- **(Abb. 16)** - Den Anwahlknopf (17) in die Position "☐" drehen.
- **(Abb. 17)** - Nachdem die gewünschte Kaffeemenge erreicht ist, wird der Anwahlknopf (17) auf Position "☐" gestellt, um die Ausgabe des Kaffees zu stoppen. Die Tasse mit dem Kaffee entnehmen.
- **(Abb. 19)** - Zum Abschluss der Ausgabe einige Sekunden abwarten, dann den Filterhalter herausnehmen und den verbrauchten Pad entfernen.

i Wichtiger Hinweis: Der Filter (16) und der Adapter (15) müssen stets sauber gehalten werden, um ein optimales Ergebnis zu gewährleisten. Täglich nach Gebrauch reinigen.

6 AUSWAHL DER KAFFEESORTE - EMPFEHLUNGEN

Im Allgemeinen können alle handelsüblichen Kaffeesorten verwendet werden. Dennoch handelt es sich bei Kaffee um ein Naturprodukt und sein Geschmack ist je nach Ursprungsland und Mischung unterschiedlich. Aus diesem Grunde sollten verschiedene Sorten probiert werden, um die Mischung zu ermitteln, die den persönlichen Vorlieben am besten gerecht wird. Für optimale Ergebnisse empfehlen wir, nur ausdrücklich für die Zubereitung in Espressomaschinen zusammengestellte Mischungen zu verwenden. Der Kaffee sollte stets gleichmäßig aus dem Druckfilterhalter austreten und dabei keine Tropfen bilden.

Die Geschwindigkeit des Austritts des Kaffees kann geändert werden, indem der Umfang der Kaffeeportion im Filter leicht variiert und/oder ein Kaffee mit einem anderen Mahlgrad verwendet wird.

Um ein optimales Ergebnis in der Tasse zu gewährleisten und um die Reinigung und die Zubereitung zu erleichtern, empfiehlt Saeco die Verwendung von Einzelportionen-Kaffeepads mit dem Markenzeichen ESE.



 **BEVOR DAMPF ODER HEISSES WASSER AUSGEGEBEN WIRD, MUSS ÜBERPRÜFT WERDEN, OB DIE DAMPFDÜSE (PANNARELLO) AUF DIE AUFFANGSCHALE GERICHTET IST.**

7 HEISSWASSER

 **Verbrennungsgefahr! Zu Beginn der Ausgabe können Spritzer mit heißem Wasser auftreten. Das Ausgaberohr kann hohe Temperaturen erreichen: direkte Berührung vermeiden.**

- Den Schalter ON/OFF (11) drücken und in Position "I" stellen.
- Warten, bis die LED (20) "Maschine bereit" leuchtet; die Maschine ist nun bereit.
- **(Abb. 21)** - Einen Behälter oder ein Teeglas unter die Dampfdüse (Pannarello) stellen.
- **(Abb. 21)** - Den Drehknopf (3) öffnen, indem er im Gegenuhreigersinn gedreht wird.
- **(Abb. 22)** - Den Anwahlknopf (17) in die Position "☕" stellen.
- **(Abb. 23)** - Nach der Entnahme der gewünschten Menge heißen Wassers den Anwahlknopf (17) in Position "☕" stellen.
- **(Abb. 24)** - Den Drehknopf (3) schließen, indem er im Uhrzeigersinn gedreht wird.
- Den Behälter mit dem heißen Wasser entnehmen.

8 DAMPF / CAPPUCCINO

 **Verbrennungsgefahr! Zu Beginn der Ausgabe können Spritzer mit heißem Wasser auftreten. Das Ausgaberohr kann hohe Temperaturen erreichen: direkte Berührung vermeiden.**

- Den Schalter ON/OFF (11) drücken und in Position "I" stellen.
- Warten, bis die LED (20) "Maschine bereit" aufleuchtet.
- **(Abb. 25)** - Den Anwahlknopf (17) in die Position "☕" stellen. Die LED (20) schaltet sich aus.
- Warten, bis die LED (19) aufleuchtet; nun ist die Maschine für die Dampfausgabe bereit.
- **(Abb. 26)** - Einen Behälter unter die Dampfdüse stellen.
- **(Abb. 26)** - Den Drehknopf (3) kurz öffnen, um das Restwasser aus der Dampfdüse (Pannarello) ausfließen zu lassen; nach kurzer Zeit strömt nur mehr Dampf aus.
- **(Abb. 27)** - Den Drehknopf (3) schließen und den Behälter entfernen.
- Den Behälter, der für die Cappuccin Zubereitung benutzt werden soll, zu 1/3 mit kalter Milch füllen.

 **Für ein gutes Ergebnis kalte Milch verwenden**

- **(Abb. 28)** - Die Dampfdüse in die Milch tauchen und den Drehknopf (3) durch Drehen gegen den Uhrzeigersinn öff-

nen. Den Behälter mit der Milch langsam von unten nach oben drehen, um ein gleichmäßiges Aufheizen zu gewährleisten.

i **Es wird empfohlen, die Ausgabe auf maximal 60 Sekunden zu beschränken.**

- Abschließend den Drehknopf (3) schließen, indem er im Uhrzeigersinn gedreht wird. Die Tasse mit der aufgeschäumten Milch entnehmen.
- **(Abb. 30)** - Den Anwahlknopf (17) in die Position "0" stellen.
Leuchten beide LED "☕" und "☺" auf, ist die Temperatur der Maschine zu hoch für die Ausgabe von Kaffee.
- Die Vorgehensweise für die Entlüftung des Systems, die im Abschn. 4.5 beschrieben wird, ausführen, um die Maschine betriebsbereit zu machen.

i **Hinweis: die Maschine ist betriebsbereit, wenn die LED ☕ "Maschine bereit" dauerhaft aufleuchtet.**

i **Hinweis: wenn es nicht gelingt, den Cappuccino wie beschrieben zuzubereiten, muss das System, wie im Abschnitt 4.5. beschrieben, entlüftet und der Vorgang wiederholt werden.**

i **Auf dieselbe Weise können auch andere Flüssigkeiten erhitzt werden.**

- Nach diesem Vorgang die Dampfdüse mit einem feuchten Tuch reinigen.

9 REINIGUNG

Die Wartung und die Reinigung dürfen nur dann durchgeführt werden, wenn die Maschine vom Stromnetz abgenommen wurde und abgekühlt ist.

- Die Maschine darf nicht in Wasser getaucht werden. Teile der Maschine dürfen nicht in der Spülmaschine gereinigt werden.
- Für die Reinigung sollten kein Äthylalkohol, Lösungsmittel und/oder chemisch aggressive Produkte verwendet werden.
- Es wird empfohlen, den Wassertank täglich zu reinigen und mit frischem Trinkwasser zu füllen.
- **(Abb. 31-33)** - Den äußeren Bereich des Pannarellos täglich nach dem Erhitzen von Milch abnehmen und mit frischem Trinkwasser waschen.
- **(Abb. 31-32-33)** - Die Dampfdüse muss wöchentlich gereinigt werden. Dazu wie folgt vorgehen:
 - den äußeren Teil des Pannarellos (für die regelmäßige Reinigung) entfernen;

- den oberen Bereich des Pannarellos von der Dampfdüse abziehen;
- den oberen Bereich des Pannarellos mit frischem Trinkwasser waschen;
- die Dampfdüse mit einem feuchten Tuch reinigen und eventuelle Milchreste entfernen;
- den oberen Bereich der Dampfdüse wieder anbringen (sicherstellen, dass er vollständig eingesetzt ist);
Den äußeren Bereich des Pannarellos wieder montieren.
- **(Abb. 34)** - die Abtropfschale täglich entleeren und reinigen.
- Für die Reinigung des Geräts ein weiches, leicht mit Wasser befeuchtetes Tuch verwenden.
- **(Abb. 20)** - für die Reinigung des Druckfilterhalters ist wie folgt vorzugehen:
 - **(Abb.9)** - den Filter herausnehmen und sorgfältig mit warmem Wasser waschen.
 - den Adapter (sofern vorhanden) herausnehmen und sorgfältig mit warmem Wasser waschen.
 - den Innenbereich des Druckfilterhalters waschen.
- die Vorrichtung und deren Bestandteile nicht unter Verwendung einer Mikrowelle oder eines herkömmlichen Backofens trocknen.
- **(Abb. 35-36)** - die Aufnahme für das Zubehör sollte wöchentlich mit einem feuchten Lappen gereinigt werden, um eventuelle Kaffeerückstände oder Staub zu entfernen.

i **Hinweis: Den Druckfilterhalter nicht in der Spülmaschine reinigen.**

10 ENTKALKUNG

Beim Gebrauch der Maschine bildet sich Kalk. Die Entkalkung ist nach jeweils 1-2 Betriebsmonaten der Maschine und/oder dann erforderlich, wenn eine Reduzierung der Wasserdurchlaufmenge festgestellt wird. Es sollte ausschließlich ein Saeco-Entkalker verwendet werden.

i **Die Angaben im Bedienungs- und Wartungshandbuch haben gegenüber den Angaben auf separat verkauftem Zubehör und/oder Verbrauchsmaterial Vorrang, soweit sich daraus Konflikte ergeben.**

i **Den Saeco-Entkalker verwenden (Abb. B). Dieser wurde eigens dafür entwickelt, um die Leistungen und den Betrieb der Maschine für deren gesamtes Betriebsleben optimal zu erhalten, und, soweit er korrekt verwendet wird, Beeinträchtigungen des ausgegebenen Produktes zu vermeiden. Bevor der Entkalkungszyklus gestartet wird, ist folgendes sicherzustellen: DER WASSERFILTER (wenn verwendet) WURDE ENTFERNT.**

! Die Entkalkerlösung und die bis zum Abschluss des Zyklus ausgegebenen Produkte dürfen keinesfalls getrunken werden. Keinesfalls darf Essig als Entkalker verwendet werden.

- 1 (Abb. 13-14) - Den Filterhalter von unten in die Brühgruppe (8) einsetzen und von links nach rechts drehen, bis er einrastet.
- 2 (Abb. 1B) - Den Wassertank abnehmen und leeren.
- 3 (Abb. 2) - Die **HÄLFTE** des Inhalts der Flasche mit konzentriertem Saeco-Entkalker in den Wassertank des Geräts einfüllen und den Tank mit frischem Trinkwasser bis zum Füllstand MAX auffüllen.
- 4 Die Maschine durch Druck des Schalters ON/OFF (11) einschalten, indem dieser in Position "I" gestellt wird.
(Abb. 21) - Über die Heißwasser-/Dampfdüse 2 Tassen mit jeweils ca. 150 ml Wasser entnehmen (wie im Kapitel 7 des Handbuchs beschrieben). Dann die Maschine über den Schalter ON/OFF (11) ausschalten, indem dieser in Position "0" gestellt wird.
- 5 Den Entkalker für ca. 15-20 Minuten bei ausgeschalteter Maschine einwirken lassen.
- 6 Die Maschine durch Druck des Schalters ON/OFF (11) einschalten.
(Abb. 21) - Über die Heißwasser-/Dampfdüse 2 Tassen mit jeweils ca. 150 ml Wasser entnehmen (wie im Kapitel 7 des Handbuchs beschrieben). Nachfolgend die Maschine über den Schalter ON/OFF (11) ausschalten und für einen Zeitraum von 3 Minuten ausgeschaltet lassen.
- 7 Die unter **Punkt 6** beschriebenen Vorgänge bis zur vollständigen Leerung des Wassertanks wiederholen.
- 8 (Abb. 2) - Den Tank mit frischen Trinkwasser ausspülen und vollständig füllen.
- 9 Einen Behälter unter den Filterhalter stellen.
- 10 Die Maschine einschalten, indem der Schalter ON/OFF (11) gedrückt wird. Den Anwahlknopf (17) in die Position "☕" drehen und über den Filterhalter den gesamten Inhalt des Tanks entnehmen. Um die Ausgabe zu beenden, den Anwahlknopf (17) auf Position "0" stellen.
- 11 (Abb. 2) - Den Tank erneut mit frischem Wasser füllen.
(Abb. 21) - Einen Behälter mit ausreichendem Fassungsvermögen unter die Dampfdüse (Pannarello) stellen. Den Regler für die Wasserausgabe (3) öffnen, indem er im Gegenzeigersinn gedreht wird.
(Abb. 22) - Den Anwahlknopf (17) in die Position "☕" drehen und den gesamten Inhalt des Wassertanks über die Heißwasser-/Dampfdüse abfließen lassen.
- 12 (Abb. 23) - Nach Beendigung der Wassarentnahme wird der Anwahlknopf (17) in die Position "0" gestellt, um die Ausgabe zu beenden.
(Abb. 24) - Den Regler für die Wasserausgabe (3) schließen, indem er im Uhrzeigersinn gedreht wird.
- 13 Die Vorgänge ab **Punkt (8)** für insgesamt 4 Tankfüllungen wiederholen.

14 (Abb. 19) - Den Filterhalter durch Drehung von rechts nach links aus der Brühgruppe herausnehmen und mit frischem Trinkwasser ausspülen.

Der Entkalkungszyklus ist nun abgeschlossen.

(Abb. 2) - Den Tank erneut mit frischem Wasser füllen. Soweit erforderlich, das System entlüften, wie im Abschn. 4.5 beschrieben.

i Die Entsorgung der Entkalkerlösung muss gemäß den Vorgaben des Herstellers und/oder den im Benutzerland geltenden Vorschriften erfolgen.

11 ENTSORGUNG

Dieses Produkt entspricht der EU-Richtlinie 2002/96/EG



Das Symbol  auf dem Produkt oder seiner Verpackung weist darauf hin, dass das Produkt nicht als normaler Haushaltsabfall zu behandeln ist, sondern an einem Sammelpunkt für das Recycling von elektrischen und elektronischen Geräten abgegeben werden muss.

Durch Ihren Beitrag zum korrekten Entsorgen dieses Produkts schützen Sie die Umwelt und die Gesundheit Ihrer Mitmenschen.

Umwelt und Gesundheit werden durch falsches Entsorgen gefährdet.

Weitere Informationen über das Recycling dieses Produkts erhalten Sie von Ihrer Gemeinde, der Müllabfuhr oder dem Geschäft, in dem Sie das Produkt gekauft haben.

Störung	Mögliche Ursachen	Abhilfe
Die Maschine schaltet sich nicht ein.	Die Maschine ist nicht an das Stromnetz angeschlossen.	Die Maschine an das Stromnetz anschließen.
Die Pumpe ist sehr laut.	Wasser im Tank fehlt	Füllen Sie Wasser nach (Abschn. 4.4).
Der Kaffee ist zu kalt.	Die LED (20) "Maschine bereit" war ausgeschaltet, als der Anwahlkнопf (17) in die Position "☕" gestellt wurde.	Warten, bis die LED (20) aufleuchtet.
	Filterhalter zum Vorheizen nicht eingesetzt (Kap. 5).	Wärmen Sie den Filterhalter vor.
	Tassen kalt.	Wärmen Sie die Tassen mit heißem Wasser vor.
Es bildet sich kein Schaum auf der Milch.	Milch nicht geeignet: Milchpulver, fettarme Milch.	Verwenden Sie Vollmilch.
Die Zubereitung des Cappuccinos gelingt nicht.	Pannarello verschmutzt.	Reinigen Sie den Pannarello wie im Kap. 9 beschrieben.
	Es ist kein Dampf mehr im Durchlauferhitzer.	Füllen Sie das System (Abschn. 4.5) und wiederholen Sie die im Kap. 8 beschriebenen Schritte.
Der Kaffee sprudelt zu schnell heraus, es bildet sich keine Crema.	Zu wenig Kaffee im Filterhalter.	Mehr Kaffee einfüllen (Kap. 5).
	Der Mahlgrad ist zu grob.	Verwenden Sie eine andere Kaffeemischung (Kap. 6).
	Der Kaffee ist alt oder nicht geeignet.	Verwenden Sie eine andere Kaffeemischung (Kap. 6).
	Alter oder ungeeigneter Kaffeepad.	Wechseln Sie den verwendeten Kaffeepad.
	Im Filterhalter fehlt ein Bestandteil.	Überprüfen, ob alle Bestandteile vorhanden sind und korrekt montiert wurden.
Der Kaffee läuft nicht oder nur tropfenweise heraus.	Wasser fehlt.	Füllen Sie Wasser nach (Abschn. 4.4).
	Der Mahlgrad ist zu fein.	Verwenden Sie eine andere Kaffeemischung (Kap. 6).
	Kaffee im Filterhalter zu fest angedrückt.	Lockern Sie den gemahlten Kaffee.
	Zu viel Kaffee im Filterhalter.	Reduzieren Sie die Kaffeemenge im Filterhalter.
	Drehknopf (3) offen.	Den Drehknopf (3) schließen.
	Maschine verkalkt.	Entkalken Sie die Maschine (Kap. 10).
	Filter im Filterhalter verstopft.	Reinigen Sie den Filter (Kap. 9).
Kaffeepad nicht geeignet.	Wechseln Sie die Kaffeepadsorte.	
Der Kaffee läuft über die Ränder.	Der Filterhalter wurde nicht korrekt in die Brühgruppe eingesetzt.	Setzen Sie den Filterhalter korrekt ein (Kap. 5).
	Oberer Rand des Filterhalters verschmutzt.	Reinigen Sie den Rand des Filterhalters.
	Kaffeepad falsch eingelegt.	Legen Sie den Kaffeepad richtig ein und achten Sie darauf, dass er nicht über den Filterhalter hinausragt.
	Zu viel Kaffee im Filterhalter.	Reduzieren Sie die Kaffeemenge mit einem Messlöffel.

Bei Störungen, die nicht in der oben aufgeführten Tabelle behandelt werden oder in Fällen, in denen die empfohlenen Vorgehensweisen das Problem nicht beheben, wenden Sie sich bitte an eine Kundendienststelle.

1 GÉNÉRALITÉS

Cette machine à café est indiquée pour la préparation d'une ou de deux tasses de café expresso. Elle est équipée d'une buse orientable pour la distribution de la vapeur et de l'eau chaude. Les commandes sur la façade de l'appareil sont marquées par des symboles faciles à comprendre.

Cette machine a été conçue pour un usage domestique et n'est pas indiquée pour un fonctionnement continu de type professionnel.

 **Attention. Nous déclinons toute responsabilité pour les dommages éventuels se produisant en cas de :**

- Usage impropre et non conforme aux utilisations prévues ;
- Réparations non effectuées auprès des centres d'assistance agréés ;
- Altération du câble d'alimentation ;
- Altération de n'importe quel composant de la machine ;
- Utilisation de pièces de rechange et d'accessoires non d'origine ;
- Défaut de détartrage et stockage au-dessous de 0°C.

Dans tous ces cas, la garantie cesse d'exister.

1.1 Pour faciliter la lecture



Le triangle d'avertissement indique toutes les instructions à retenir pour la sécurité de l'utilisateur. Respecter attentivement ces indications afin d'éviter de graves blessures !

Les images, les parties de l'appareil, les éléments de commande, etc. sont marqués par des lettres ou des chiffres. Dans ce cas, consulter les images.

 **Ce symbole met en évidence les informations à retenir pour une meilleure utilisation de la machine.**

Les images qui correspondent au texte se trouvent dans les premières pages du manuel. Consulter ces pages pendant la lecture du mode d'emploi.

1.2 Utilisation de ce mode d'emploi

Conserver ce mode d'emploi dans un endroit sûr. Joindre le mode d'emploi à la machine à café au cas où une autre personne devrait l'utiliser.

Pour de plus amples informations ou en cas de problèmes, s'adresser aux centres d'assistance agréés.

2 DONNÉES TECHNIQUES

Le constructeur se réserve le droit d'apporter des modifications aux caractéristiques techniques du produit.

Tension nominale - Puissance nominale - Alimentation
Voir la plaquette située sur l'appareil

Matériau du corps	Plastique
Dimensions (l x h x p) (mm)	210 x 300 x 280
Poids	3,9 kg
Longueur du câble	1,3 m
Bandeau de commande	En façade
Porte-filtre	Pressurisé
Pannarello	Spécial pour les cappuccinos
Réservoir à eau	1,25 litres - Amovible
Pression de la pompe	15 bars
Chaudière	Acier inoxydable
Dispositifs de sécurité	Coupe-circuit thermique

3 CONSIGNES DE SÉCURITÉ



Ne jamais mettre les parties sous tension au contact de l'eau : danger de court-circuit ! La vapeur surchauffée et l'eau chaude peuvent provoquer des brûlures ! Ne jamais diriger le jet de vapeur ou d'eau chaude vers des parties du corps. Toucher la buse de vapeur / eau chaude en faisant très attention : danger de brûlures !

Utilisation prévue

Cette machine à café est destinée uniquement à un usage domestique. Toute modification technique de la machine ainsi que toute utilisation impropre sont interdites puisqu'elles engendrent des risques ! L'appareil ne doit pas être utilisé par des personnes (y compris les enfants) ayant de faibles capacités physiques, mentales ou sensorielles, sans expérience et/ou aux compétences insuffisantes, à moins qu'elles ne soient sous la supervision d'une personne responsable de leur sécurité ou

formées par cette personne en ce qui concerne l'utilisation de l'appareil.

Alimentation du secteur

Ne brancher la machine à café que sur une prise de courant appropriée. La tension doit correspondre à celle indiquée sur la plaquette de l'appareil.

Câble d'alimentation

Ne jamais utiliser la machine à café si le câble d'alimentation est défectueux. Si le câble d'alimentation est abîmé, il doit être remplacé par le fabricant ou par son service d'assistance aux clients. Ne pas faire passer le câble d'alimentation sur des arêtes vives ou sur des objets très chauds. Le protéger contre l'huile.

Ne pas transporter ou tirer la machine à café par son câble. Ne pas retirer la fiche en la tirant par le câble. Ne pas la toucher avec les mains mouillées.

Éviter que le câble d'alimentation ne pende librement des tables ou des étagères.

Protection des autres personnes



Garder les enfants sous supervision, afin d'éviter qu'ils ne jouent avec l'appareil.

Les enfants ne se rendent pas compte des risques liés aux électroménagers. Les matériaux utilisés pour l'emballage de la machine doivent être gardés hors de la portée des enfants.

Danger de brûlures

Ne pas diriger le jet d'eau chaude ou de vapeur surchauffée vers soi et/ou vers d'autres personnes. Utiliser toujours les poignées ou les boutons prévus à cet effet.

Ne jamais ôter le porte-filtre pressurisé pendant la distribution du café. Pendant le chauffage, des gouttes d'eau chaude peuvent sortir du groupe de distribution du café.

Ne jamais distribuer de café lorsque la température de la machine est trop élevée, c'est-à-dire lorsque les DEL «  » et «  » sont allumées simultanément.

Emplacement

Ranger la machine à café dans un endroit sûr pour éviter tout risque de renversement ou de blessures.

Risque de fuite d'eau chaude ou de vapeur surchauffée : **danger de brûlures !**

Ne pas garder la machine à une température inférieure à 0°C : le gel pourrait l'endommager.

Ne pas utiliser la machine à café en plein air.

Ne pas poser la machine sur des surfaces trop chaudes ou à proximité d'une flamme nue : le châssis pourrait fondre ou s'abîmer.

Nettoyage

Avant de nettoyer la machine, il faut la déconnecter par la touche ON/OFF et ôter la fiche de la prise de courant. Attendre quelques instants pour que la machine refroidisse.

Ne jamais plonger la machine dans l'eau !

Il est strictement interdit d'essayer d'intervenir à l'intérieur de la machine.

Ne pas utiliser l'eau qui est restée pendant plusieurs jours dans le réservoir pour un usage alimentaire ; laver le réservoir et le remplir d'eau fraîche potable.

Espace pour l'utilisation et l'entretien

Pour un fonctionnement correct et efficace de la machine à café, il est conseillé de :

- Choisir une surface d'appui plane et nivelée ;
- Choisir un endroit assez bien éclairé, propre et pourvu d'une prise de courant facilement accessible ;
- Prévoir une distance minimale des parois de la machine, comme indiqué sur la figure (Fig. A).

Rangement de la machine

Si la machine reste inutilisée pendant longtemps, la mettre hors tension et ôter la fiche de la prise. Ranger la machine dans un lieu sec et hors de la portée des enfants. La protéger contre la poussière et la saleté.

Réparations / Entretien

En cas de pannes, de dommages ou de défauts présumés à la suite d'une chute, débrancher immédiatement la fiche de la prise. Ne jamais mettre en marche une machine défectueuse. Seuls les Centres d'Assistance Agréés peuvent effectuer des interventions et des réparations. Nous déclinons toute responsabilité en cas de dommages pour toute opération non effectuée dans les règles de l'art.

En cas d'incendie

En cas d'incendie, utiliser des extincteurs à anhydride carbonique (CO₂). N'utiliser ni d'eau ni d'extincteurs à poudre.

Légende des composants de la machine (Page 2)

- 1 Bandeau de commande
- 2 Couvercle du réservoir à eau
- 3 Bouton eau chaude/vapeur
- 4 Logement pour accessoires
- 5 Réservoir à eau
- 6 Support égouttoir
- 7 Bac récupération d'eau + grille
- 8 Groupe de distribution du café
- 9 Buse de vapeur (Pannarello)
- 10 Câble d'alimentation
- 11 Interrupteur ON/OFF
- 12 Porte-filtre pressurisé
- 13 Mesure à café moulu
- 14 Filtre à café moulu
(unique pour la distribution de 1 ou 2 cafés)
- 15 Adaptateur du filtre à dosettes de café
- 16 Filtre à dosettes de café
- 17 Bouton de sélection
- 18 DEL « Machine allumée »
- 19 DEL « Vapeur prête »
- 20 DEL café/eau - « Machine prête »

4 MISE EN PLACE

Pour votre sécurité et celle des tiers, s'en tenir scrupuleusement aux « Consignes de sécurité » indiquées au chap. 3.

4.1 Emballage

L'emballage d'origine a été conçu et réalisé pour protéger la machine durant sa livraison. Il est conseillé de le conserver pour tout éventuel transport à venir.

4.2 Avertissements de mise en place

Avant d'installer la machine, s'en tenir aux consignes de sécurité suivantes :

- placer la machine dans un endroit sûr ;
- s'assurer que les enfants n'ont pas la possibilité de jouer avec la machine ;
- ne pas placer la machine sur des surfaces très chaudes ou à proximité d'une flamme nue.

La machine à café est enfin prête pour être branchée sur le réseau électrique.

i **Remarque : il est recommandé de laver les composants avant leur toute première utilisation et/ou après des périodes d'inactivité.**

4.3 Branchement de la machine

⚠ Le courant électrique peut être dangereux ! Par conséquent, s'en tenir toujours scrupuleusement aux consignes de sécurité. Ne jamais utiliser de câbles défectueux ! Les câbles et les fiches défectueux doivent être immédiatement remplacés par des Centres d'Assistance Agréés.

La tension de l'appareil a été configurée à l'usine. Vérifier si la tension du réseau correspond aux indications figurant sur la plaque d'identification située sur le fond de l'appareil.

- Avant de brancher la machine sur le réseau électrique, vérifier si l'interrupteur ON/OFF (11) se trouve sur « 0 ».
- Brancher la fiche sur une prise de courant murale ayant une tension appropriée.

4.4 Réservoir à eau

- (Fig.1A) - Enlever le couvercle du réservoir à eau (2) en le soulevant.
- (Fig.1B) - Retirer le réservoir à eau (5).
- (Fig.2) - Le rincer et le remplir d'eau fraîche potable ; éviter d'en verser une quantité excessive.

⚠ Ne remplir le réservoir qu'avec de l'eau fraîche potable non pétillante. L'eau chaude ou tout autre liquide peuvent endommager le réservoir. Ne pas mettre la machine en marche s'il n'y a pas d'eau : s'assurer que le réservoir est suffisamment plein.

- (Fig.3A) - Insérer correctement le réservoir dans son logement et replacer le couvercle (2).

⚠ Après avoir rempli le réservoir à eau, le replacer dans la machine. Veiller à ce que le réservoir soit bien inséré en poussant jusqu'à la butée (LE REPÈRE DE LA FIG. 3B DOIT ÊTRE COMPLÈTEMENT VISIBLE), pour éviter toutes pertes d'eau du fond.

4.5 Amorçage du circuit

Au début, après avoir distribué de la vapeur ou après avoir épuisé l'eau contenue dans le réservoir, le circuit de la machine doit être réamorcé.

- Appuyer sur l'interrupteur ON/OFF (11) et le mettre sur « 1 ». La DEL (18) s'allume : la machine est allumée.
- (Fig.4) - Placer un récipient sous la buse de vapeur (Pannarello).
- Ouvrir le bouton (3) « eau chaude/vapeur » en le tournant dans le sens inverse des aiguilles d'une montre.
- (Fig.5) - Mettre le bouton de sélection (17) sur « ☕ ».
- Attendre jusqu'à ce que un jet d'eau régulier sorte de la buse de vapeur (Pannarello).

- (Fig.5) - Mettre le bouton de sélection (17) sur « ☕ ».
- Fermer le bouton (3) « eau chaude/vapeur » en le tournant dans le sens des aiguilles d'une montre. Enlever le récipient.

4.6 Première utilisation ou après une période d'inactivité

Cette simple opération vous garantit une distribution optimale et est à effectuer :

- lors du premier démarrage ;
- lorsque la machine reste inactive pendant une longue période (pendant plus de 2 semaines).

i L'eau distribuée doit être vidée dans une vidange spéciale et ne peut plus être destinée à la consommation humaine. Si le récipient se remplit, pendant le cycle, arrêter la distribution et le vider avant de recommencer l'opération.

- (Fig.2) - Rincer le réservoir et le remplir d'eau fraîche potable.
- (Fig.4) - Placer un récipient sous la buse de vapeur (Pannarello). Ouvrir le robinet (3) en le tournant dans le sens inverse des aiguilles d'une montre.
- (Fig.5) - Mettre le bouton de sélection (17) sur « ☕ ».
- Distribuer tout le contenu du réservoir à eau depuis la buse eau chaude/vapeur (Pannarello) ; pour terminer la distribution, mettre le bouton de sélection (17) sur « ☕ » et fermer le robinet (3) en le tournant dans le sens des aiguilles d'une montre.
- (Fig.2) - Remplir le réservoir avec de l'eau fraîche potable.
- (Fig.13-14) - Introduire le porte-filtre par le bas dans le groupe de distribution (8) et le tourner de gauche à droite jusqu'à ce qu'il se bloque.
- (Fig.15) - Placer un récipient approprié sous le porte-filtre.
- (Fig.16) - Tourner le bouton de sélection (17) sur « ☕ » pour faire sortir toute l'eau se trouvant dans le réservoir.
- (Fig.17) - Lorsqu'il n'y a plus d'eau dans le réservoir, pour arrêter la distribution, mettre le bouton de sélection (17) sur « ☕ ».
- Remplir à nouveau le réservoir et attendre jusqu'à ce que la DEL « Machine prête » (20) s'allume.
- (Fig.19) - Enlever le porte-filtre du groupe en le tournant de droite à gauche et le rincer à l'eau fraîche potable.

La machine est prête ; quant aux mécanismes de fonctionnement de la distribution du café et de la vapeur, consulter les chapitres correspondants.

5 DISTRIBUTION DU CAFÉ

⚠ Attention ! Pendant la distribution du café, il est interdit d'ôter le porte-filtre pressurisé, en le tournant manuellement dans le sens des aiguilles d'une montre. Danger de brûlures.

- Pendant cette opération, la DEL (20) « Machine prête » peut s'allumer et s'éteindre. Ce fonctionnement doit être considéré comme normal et ne constitue pas une anomalie.
- Avant d'utiliser la machine, vérifier si le bouton « eau chaude/vapeur » (3) est fermé et que le réservoir à eau de la machine contient une quantité d'eau suffisante.
- Appuyer sur l'interrupteur ON/OFF (11) et le mettre sur « 1 ».
- Attendre jusqu'à ce que la DEL « Machine prête » (20) s'allume. La machine est prête pour la distribution du café.

i Les accessoires pour la distribution du café se trouvent dans un logement spécialement conçu pour faciliter ces opérations.

Pour la mesure du café moulu et/ou les filtres nécessaires, soulever le couvercle (2) et prélever la quantité souhaitée (Fig.35 et Fig.36)

5.1 Avec du café moulu

- (Fig.7) - Insérer le filtre (14) dans le porte-filtre pressurisé (12) ; lors de la première utilisation, le filtre est déjà inséré.
- (Fig.13) - Introduire le porte-filtre par le bas dans le groupe de distribution (8).
- (Fig.14) - Tourner le porte-filtre de gauche à droite jusqu'à ce qu'il se bloque. Laisser la poignée du porte-filtre pressurisé ; la poignée tourne légèrement vers la gauche. Ce mouvement garantit le parfait fonctionnement du porte-filtre.
- (Fig.16) - Préchauffer le porte-filtre pressurisé en mettant le bouton de sélection (17) sur « ☕ ». L'eau commence à sortir du porte-filtre pressurisé (cette opération n'est nécessaire que pour le premier café).
- (Fig.17) - Après avoir distribué 150 ml d'eau, mettre le bouton de sélection (17) sur « ☕ » pour arrêter la distribution.
- (Fig.19) - Enlever le porte-filtre de la machine en le tournant de droite à gauche et vider l'eau résiduelle. Grâce au filtre spécial (14) dont la machine est pourvue, il n'est pas nécessaire de changer de filtre pour obtenir un ou deux cafés.
- (Fig.35) - Prélever la mesure de la machine.

- **(Fig.8)** - Verser 1-1,5 mesures pour un café individuel ou 2 mesures pour un café double. Éliminer le café en excès se trouvant sur le bord du porte-filtre.
- **(Fig.13)** - Introduire le porte-filtre (12) par le bas dans le groupe de distribution (8).
- **(Fig.14)** - Tourner le porte-filtre de gauche à droite jusqu'à ce qu'il se bloque.
- **(Fig.15)** - Prélever **1 ou 2 tasses préchauffées** et les placer sous le porte-filtre pressurisé. Vérifier si elles sont correctement placées sous les buses de distribution du café.
- **(Fig.14)** - Tourner le bouton de sélection (17) sur « ☕ ».
- Lorsque la machine a distribué la quantité de café souhaitée, tourner le bouton de sélection (17) sur « ⏹ » pour arrêter la distribution. La distribution terminée, attendre quelques secondes ; retirer les tasses de café **(Fig. 18)**.
- **(Fig.19)** - Retirer le porte-filtre pressurisé et évacuer le marc de café.

i **Remarque :** dans le porte-filtre il reste une petite quantité d'eau ; cela est normal et n'est dû qu'aux caractéristiques du porte-filtre.

i **Remarque importante :** afin de garantir de bons résultats, le filtre (14) doit être gardé toujours propre. Laver le filtre tous les jours après l'utilisation.

5.2 Avec des dosettes de café

- **(Fig. 9)** - À l'aide d'une cuiller à café, enlever le filtre à café moulu (14) du porte-filtre pressurisé (12).
- **(Fig.10)** - Insérer l'adaptateur pour dosettes (15) dans le porte-filtre pressurisé (12), la partie bombée tournée vers le bas.
- **(Fig.11)** - Ensuite, introduire le filtre pour dosettes (16) dans le porte-filtre pressurisé (12).
- **(Fig.13)** - Introduire le porte-filtre pressurisé par le bas dans le groupe de distribution (8).
- **(Fig.14)** - Tourner le porte-filtre de gauche à droite jusqu'à ce qu'il se bloque. Laisser la poignée du porte-filtre pressurisé. Grâce à un système automatique, la poignée se déplace légèrement vers la gauche. Ce mouvement garantit le parfait fonctionnement du porte-filtre pressurisé.
- **(Fig.16)** - Préchauffer le porte-filtre pressurisé en mettant le bouton de sélection (17) sur « ☕ ». L'eau commence à sortir du porte-filtre pressurisé (cette opération n'est nécessaire que pour le premier café).
- **(Fig.17)** - Après avoir distribué 150 ml d'eau, mettre le bouton de sélection (17) sur « ⏹ » pour arrêter la distribution.
- **(Fig.19)** - Enlever le porte-filtre pressurisé de la machine

en le tournant de droite à gauche et vider l'eau résiduelle.

- **(Fig.12)** - Introduire la dosette dans le porte-filtre et s'assurer que le papier de la dosette ne sort pas du porte-filtre.
- **(Fig.13)** - Introduire le porte-filtre pressurisé par le bas dans le groupe de distribution (8).
- **(Fig.14)** - Tourner le porte-filtre de gauche à droite jusqu'à ce qu'il se bloque.
- Prélever **1 tasse préchauffée** et la placer sous le porte-filtre. Vérifier si elle est correctement placée sous les buses de distribution du café.
- **(Fig.16)** - Tourner le bouton de sélection (17) sur « ☕ ».
- **(Fig.17)** - Lorsque la machine a distribué la quantité de café souhaitée, tourner le bouton de sélection (17) sur « ⏹ » pour arrêter la distribution du café. Retirer la tasse.
- **(Fig.19)** - La distribution terminée, attendre quelques secondes ; retirer le porte-filtre et jeter la dosette utilisée.

i **Remarque importante :** afin de garantir de bons résultats, le filtre (16) et l'adaptateur (15) doivent être gardés toujours propres. Laver le filtre et l'adaptateur tous les jours après leur utilisation.

6 CHOIX DU TYPE DE CAFÉ - CONSEILS

Généralement, tous les types de café disponibles dans le commerce peuvent être utilisés. Toutefois, le café est un produit naturel et son goût change en fonction de l'origine et des mélanges réalisés. Il est donc conseillé d'essayer plusieurs types de café, afin de trouver celui qui s'adapte le mieux à vos goûts. Pour des résultats optimaux, il est conseillé d'utiliser des mélanges spécialement préparés pour les machines à café espresso. Le café devrait toujours sortir régulièrement du porte-filtre pressurisé sans qu'il s'égoutte.

La vitesse de distribution du café peut être modifiée en modifiant légèrement la dose de café dans le filtre et/ou en utilisant une mouture différente.

Pour obtenir un meilleur résultat et pour faciliter le nettoyage et la préparation, Saeco vous conseille d'utiliser des dosettes nidose marquées ESE.



⚠ AVANT TOUTE OPÉRATION DE DISTRIBUTION DE VAPEUR OU D'EAU CHAUDE, VÉRIFIER SI LA BUSE DE VAPEUR (PANNARELLO) EST CORRECTEMENT ORIENTÉE VERS LE BAC DE RÉCUPÉRATION D'EAU.

7 EAU CHAUDE

 **Danger de brûlures ! Il peut y avoir quelques éclaboussures d'eau chaude au début de la distribution. La buse de distribution peut atteindre des températures élevées : éviter tout contact direct avec les mains.**

- Appuyer sur l'interrupteur ON/OFF (11) et le mettre sur « I ».
- Attendre jusqu'à ce que la DEL « Machine prête » (20) s'allume. La machine est prête.
- (Fig.21) - Placer un récipient ou un verre à thé sous la buse de vapeur (Pannarello).
- (Fig.21) - Ouvrir le bouton (3) en le tournant dans le sens inverse des aiguilles d'une montre.
- (Fig.22) - Mettre le bouton de sélection (17) sur « ☕ ».
- (Fig.23) - Une fois la quantité d'eau chaude souhaitée distribuée, mettre le bouton de sélection (17) sur « I ».
- (Fig.24) - Fermer le bouton (3) en le tournant dans le sens des aiguilles d'une montre.
- Retirer le récipient contenant l'eau chaude.

8 VAPEUR / CAPPUCCINO

 **Danger de brûlures ! Il peut y avoir quelques éclaboussures d'eau chaude au début de la distribution. La buse de distribution peut atteindre des températures élevées : éviter tout contact direct avec les mains.**

- Appuyer sur l'interrupteur ON/OFF (11) et le mettre sur « I ».
- Attendre jusqu'à ce que la DEL « Machine prête » (20) s'allume.
- (Fig.25) - Mettre le bouton de sélection (17) sur « ☕ ». La DEL (20) s'éteint.
- Attendre jusqu'à ce que la DEL (19) s'allume. La machine est prête pour la distribution de la vapeur.
- (Fig.26) - Placer un récipient sous la buse de vapeur.
- (Fig.26) - Ouvrir le bouton (3) pendant quelques instants pour faire écouler l'eau résiduelle de la buse de vapeur (Pannarello) ; seule de la vapeur commence à sortir au bout de quelques secondes.
- (Fig.27) - Fermer le bouton (3) et retirer le récipient.
- Remplir 1/3 du récipient servant à préparer le cappuccino avec du lait froid.

 **Pour obtenir de meilleurs résultats, utiliser du lait froid.**

- (Fig.28) - Plonger la buse de vapeur dans le lait et ouvrir le bouton (3) en le tournant dans le sens inverse des aiguilles d'une montre. Tourner lentement le récipient du bas vers le haut, afin d'obtenir un réchauffage uniforme.

 **Il est conseillé une distribution de 60 secondes maximum.**

- Une fois ce procédé terminé, fermer le bouton (3) en le tournant dans le sens des aiguilles d'une montre. Prélever la tasse avec le lait émulsionné.
- (Fig.30) - Mettre le bouton de sélection (17) sur « I ». Si les deux DEL « ☕ » et « ☕ » sont allumées, la machine a atteint une température trop élevée pour la distribution du café.
- Pour mettre la machine en service, amorcer le circuit conformément à la section 4.5.

 **Remarque : la machine est prête lorsque la DEL ☕ « Machine prête » est allumée fixe.**

 **Remarque : s'il n'est pas possible de distribuer un cappuccino comme indiqué plus haut, réamorcer le circuit selon ce qui est prévu à la section 4.5 et répéter par la suite toutes les opérations.**

 **Procéder de la même façon pour réchauffer d'autres boissons.**

- Il faut ensuite nettoyer la buse de vapeur avec un chiffon humide.

9 NETTOYAGE

L'entretien et le nettoyage ne peuvent être effectués que si la machine est froide et débranchée du réseau électrique.

- Ne pas plonger la machine dans l'eau. Ne pas laver ses composants au lave-vaisselle.
- Ne pas utiliser d'alcool éthylique, de solvants ni d'agents chimiques agressifs.
- Il est recommandé de nettoyer quotidiennement le réservoir à eau et de le remplir avec de l'eau fraîche.
- (Fig.31-33) - Une fois par jour, après avoir réchauffé le lait, démonter la partie extérieure du Pannarello et la laver avec de l'eau fraîche potable.
- (Fig.31-32-33) - Une fois par semaine, nettoyer la buse de vapeur. Pour ce faire, il faut :
 - enlever la partie extérieure du Pannarello (pour le nettoyage normal) ;
 - retirer la partie supérieure du Pannarello de la buse de vapeur ;
 - laver la partie supérieure du Pannarello avec de l'eau fraîche potable ;
 - laver la buse de vapeur avec un chiffon humide et enlever tout éventuel résidu de lait ;
 - replacer la partie supérieure dans la buse de vapeur (vérifier si elle est insérée complètement) ;Monter à nouveau la partie extérieure du Pannarello.

- **(Fig.34)** - Une fois par jour, vider et laver le bac d'égouttement.
- Pour le nettoyage de l'appareil, utiliser un chiffon doux légèrement imbibé d'eau.
- **(Fig.20)** - Pour nettoyer le porte-filtre pressurisé, procéder comme suit :
 - **(Fig.9)** - retirer le filtre, le laver soigneusement à l'eau chaude.
 - retirer l'adaptateur (si présent), le laver soigneusement à l'eau chaude.
 - laver la partie intérieure du porte-filtre pressurisé.
- Ne pas laisser sécher la machine et/ou ses composants dans un four à micro-ondes et/ou un four traditionnel.
- **(Fig.35-36)** - Une fois par semaine, nettoyer le logement des accessoires avec un chiffon humide pour enlever tout éventuel résidu de café ou de poussière.

i **Remarque : ne pas mettre le porte-filtre pressurisé au lave-vaisselle.**

10 DÉTARTRAGE

La formation de calcaire est liée à l'emploi de l'appareil. Le cycle de détartrage est nécessaire tous les 1 ou 2 mois d'utilisation de la machine et/ou en cas de réduction de la quantité d'eau débitée. Utiliser uniquement le produit détartrant Saeco.

i **S'il y a du conflit, le contenu du mode d'emploi et d'entretien a la priorité par rapport aux indications fournies sur les accessoires et/ou les matériaux d'usage vendus séparément.**

i **Utiliser le produit détartrant Saeco (Fig.B). Ce produit a été spécialement conçu pour assurer, si utilisé correctement, la meilleure performance et fonctionnalité de l'appareil pendant toute sa vie opérationnelle et pour éviter toute altération du produit distribué. Avant de commencer le cycle de détartrage, vérifier : SI LE FILTRE À EAU (si utilisé) A ÉTÉ ENLEVÉ.**

! **Ne pas boire la solution détartrante et les produits distribués jusqu'à la conclusion du cycle. Ne jamais utiliser de vinaigre pour détartrer la machine.**

- 1 **(Fig.13-14)** - Introduire le porte-filtre par le bas dans le groupe de distribution (8) et le tourner de gauche à droite jusqu'à ce qu'il se bloque.
- 2 **(Fig.1B)** - Enlever et vider le réservoir à eau.
- 3 **(Fig.2)** - Verser **MOITIÉ** du contenu de la bouteille de détartrant concentré Saeco dans le réservoir à eau de l'appareil et le remplir avec de l'eau fraîche potable jusqu'au niveau MAX indiqué.

- 4 Mettre en marche la machine : appuyer sur l'interrupteur ON/OFF (11) et le mettre sur « 1 ».

(Fig.21) - Prélever (comme indiqué au chapitre 7 du mode d'emploi) 2 tasses d'eau (à peu près 150 ml chacune) de la buse de vapeur/eau chaude. Arrêter ensuite la machine : appuyer sur l'interrupteur ON/OFF (11) et le mettre sur « 0 ».

- 5 La machine arrêtée, attendre 15 à 20 minutes pour que le détartrant ait son effet.

- 6 Mettre en marche la machine, en appuyant sur l'interrupteur ON/OFF (11).

(Fig.21) - Prélever (comme indiqué au chapitre 7 du mode d'emploi) 2 tasses d'eau (à peu près 150 ml chacune) de la buse de vapeur/eau chaude. Arrêter ensuite la machine en appuyant sur l'interrupteur ON/OFF (11) et la garder ainsi pendant 3 minutes.

- 7 Répéter les opérations décrites au **point 6** jusqu'à vider complètement le réservoir à eau.

- 8 **(Fig.2)** - Rincer le réservoir à l'eau fraîche potable et le remplir complètement.

- 9 Placer un récipient sous le porte-filtre.

- 10 Mettre en marche la machine en appuyant sur l'interrupteur ON/OFF (11) ; tourner le bouton de sélection (17) sur « ☕ » et prélever tout le contenu du réservoir au moyen du porte-filtre. Pour arrêter la distribution, mettre le bouton de sélection (17) sur « 0 ».

- 11 **(Fig.2)** - Remplir à nouveau le réservoir avec de l'eau fraîche.

(Fig.21) - Placer un grand récipient sous la buse de vapeur (Pannarello). Ouvrir le robinet de distribution de l'eau (3) en le tournant dans le sens inverse des aiguilles d'une montre.

(Fig.22) - Tourner le bouton de sélection (17) sur « ☕ » et prélever tout le contenu du réservoir au moyen de la buse de vapeur/eau chaude.

- 12 **(Fig.23)** - Une fois l'eau prélevée, pour arrêter la distribution, mettre le bouton de sélection (17) sur « 0 ».

(Fig.24) - Fermer le robinet de distribution de l'eau (3) en le tournant dans le sens des aiguilles d'une montre.

- 13 Répéter encore une fois les opérations du **point (8)** pour un total de 4 réservoirs.

- 14 **(Fig.19)** - Enlever le porte-filtre du groupe en le tournant de droite à gauche et le rincer à l'eau fraîche potable.

Le cycle de détartrage est ainsi terminé.

(Fig.2) - Remplir à nouveau le réservoir avec de l'eau fraîche. Le cas échéant, réamorcer le circuit comme indiqué à la section 4.5.

i **La solution détartrante doit être éliminée conformément à ce qui est prévu par le producteur et/ou par les normes en vigueur dans le Pays où la machine est utilisée.**

11 ÉLIMINATION

L' appareil est conçu et fabriqué pour faciliter sa valorisation, son recyclage ou sa réutilisation conformément à la directive européenne 2002/96/CEE relative aux appareils électriques et électroniques usagés (waste electrical and electronic equipment - WEEE).



Le logo  ci-contre apposé sur l'appareil indique que ce produit ne peut pas être éliminé avec les déchets ménagers non triés.

Lorsque vous aurez décidé de vous en séparer définitivement, il convient de faire procéder à la collecte sélective de cet appareil en vous conformant au mode de reprise mis en place dans votre commune (collecte ponctuelle des encombrants, déchèterie), ou en faisant appel au service de reprise proposé par votre distributeur, ou bien, en le confiant à des organisations caritatives et des associations à but non lucratif.

En vous assurant que ce produit est éliminé correctement, vous favorisez la prévention des conséquences négatives pour l'environnement et la santé humaine.

Panne	Causes possibles	Solution
La machine ne se met pas en marche.	La machine n'est pas branchée sur le réseau électrique.	Brancher la machine sur le réseau électrique.
La pompe émet beaucoup de bruit.	Manque d'eau dans le réservoir	Remplir d'eau (sect. 4.4).
Le café est trop froid.	La DEL (20) « Machine prête » était éteinte lorsque le bouton de sélection (17) était sur « ☕ ».	Attendre jusqu'à ce que la DEL (20) s'allume.
	Le porte-filtre n'est pas inséré pour le préchauffage (chap. 5).	Préchauffer le porte-filtre.
	Les tasses sont froides.	Préchauffer les tasses à l'eau chaude.
La mousse du lait ne se forme pas.	Lait inapproprié : lait en poudre, lait maigre.	Utiliser du lait entier.
Il n'est pas possible de préparer de cappuccinos.	Pannarello sale.	Nettoyer le Pannarello comme indiqué au Chap. 9.
	Il n'y a plus de vapeur dans la chaudière.	Réamorcer le circuit (sect. 4.5) et répéter les opérations décrites au Chap. 8.
Le café coule trop rapidement, la crème ne se forme pas.	Pas assez de café dans le porte-filtre.	Ajouter du café (chap. 5).
	Mouture trop grossière.	Changer de mélange (chap. 6).
	Café non frais ou inapproprié.	Changer de mélange (chap. 6).
	La dosette est vieille ou inappropriée.	Changer de dosette.
	Un composant dans le porte-filtre fait défaut.	Vérifier si tous les composants sont présents et montés correctement.
Le café ne coule pas ou bien il coule goutte à goutte.	Eau insuffisante.	Remplir d'eau (sect. 4.4).
	Mouture trop fine.	Changer de mélange (chap. 6).
	Café pressé dans le porte-filtre.	Remuer le café moulu.
	Trop de café dans le porte-filtre.	Réduire la quantité de café dans le porte-filtre.
	Bouton (3) ouvert.	Fermer le bouton (3).
	Machine calcifiée.	Détartre la machine (chap. 10).
	Le filtre contenu dans le porte-filtre est bouché.	Nettoyer le filtre (chap. 9).
	La dosette est inappropriée.	Changer le type de dosette.
	Le café coule des bords.	Porte-filtre mal inséré dans le groupe de distribution du café.
Bord supérieur du porte-filtre encrassé.		Nettoyer le bord du porte-filtre.
Dosette mal insérée.		Introduire correctement la dosette de manière qu'elle ne sorte pas du porte-filtre.
Trop de café dans le porte-filtre.		Réduire la quantité de café à l'aide de la mesure.

Pour toute panne non détaillée dans le tableau ci-dessus ou en cas de remèdes insuffisants à résoudre le problème, s'adresser à un centre d'assistance agréé.

1 INFORMACIÓN DE CARÁCTER GENERAL

La máquina de café prepara 1 ó 2 tazas de café expés y dispone de un tubo orientable para el suministro del vapor y del agua caliente. Los mandos situados en la parte delantera del aparato llevan iconos de fácil interpretación.

La máquina ha sido diseñada para uso doméstico y no se aconseja un funcionamiento continuo de tipo profesional.



¡Atención! Se declina toda responsabilidad por posibles daños en caso de:

- **Uso indebido y no conforme a las instrucciones de uso;**
- **Reparaciones realizadas en centros de asistencia no autorizados;**
- **Alteración del cable de alimentación;**
- **Alteración de cualquier componente de la máquina;**
- **Utilización de repuestos y accesorios no originales;**
- **Descalcificación de la máquina no realizada y almacenamiento en locales con temperatura por debajo de 0°C.**

En dichos casos la garantía pierde su validez.

1.1 Para facilitar la lectura



El triángulo de advertencia señala todas las instrucciones importantes para la seguridad del usuario.

¡Observar atentamente dichas indicaciones para evitar heridas graves!

La referencia a figuras, partes del aparato o elementos del panel de mandos, etc. está indicada con números o letras; en este caso, hacer referencia a las figuras.



Este símbolo señala la información más importante para asegurar un mejor uso de la máquina.

Las figuras que remiten al texto se encuentran en las primeras páginas del manual. Consultar dichas páginas durante la lectura de las instrucciones de uso.

1.2 Cómo utilizar estas instrucciones de uso

Guardar estas instrucciones de uso en un lugar seguro y adjuntarlas a la máquina de café en caso de que otra persona vaya a utilizarla.

Para información más detallada o en caso de algún problema, dirigirse a centros de asistencia autorizados.

2 DATOS TÉCNICOS

El fabricante se reserva el derecho de modificar las características técnicas del producto.

Tensión nominal - Potencia nominal - Alimentación
Véase placa en el aparato

Estructura exterior	Plástico
Dimensiones (l x a x p) (mm)	210 x 300 x 280
Peso	3,9 kg
Longitud cable	1,3 m
Panel de mandos	En la parte delantera
Portafiltro	Presurizado
Pannarello	Especial para capuchinos
Depósito de agua	1,25 litros - Extraíble
Presión bomba	15 bar
Caldera	Acero inoxidable
Dispositivos de seguridad	Termofusible

3 NORMAS DE SEGURIDAD



No dejar nunca que las partes bajo tensión entren en contacto con el agua; ¡riesgo de cortocircuito! ¡El vapor sobrecalentado y el agua caliente pueden causar quemaduras! No dirigir nunca el chorro de vapor o del agua caliente hacia partes del cuerpo; manipular con cuidado la boquilla de salida de vapor / agua caliente; ¡riesgo de quemaduras!

Uso previsto

Esta máquina de café ha sido diseñada sólo para uso doméstico. ¡Se prohíbe toda modificación técnica y cualquier uso inadecuado por los riesgos que estos conllevan! El aparato no está diseñado para que lo usen personas (incluidos los niños) con reducidas capacidades físicas, mentales o sensoriales o con experiencia y/o competencias insuficientes, a no ser que lo utilicen bajo la supervisión de una persona responsable de su seguridad o que ésta les enseñe a usarlo.

Alimentación de corriente

Conectar la máquina de café sólo a una toma de corriente adecuada. La tensión debe corresponder con la indicada en la placa del aparato.

Cable de alimentación

Nunca usar la máquina de café si el cable de alimentación está defectuoso. Si el cable de alimentación está dañado, solicitar al fabricante o al servicio de asistencia clientes la sustitución del mismo. Procurar que el cable de alimentación no pase por esquinas o cantos agudos ni por encima de objetos muy calientes. Protegerlo del aceite.

No llevar ni tirar de la máquina de café agarrándola por el cable. No desenchufar la máquina tirando del cable ni tocar el enchufe con las manos mojadas.

Procurar que el cable de alimentación no cuelgue libremente de mesas o estanterías.

Protección de otras personas

Mantener fuera del alcance de los niños para evitar que jueguen con el aparato.

Los niños no se dan cuenta de los peligros relacionados con el uso indebido de un electrodoméstico. No dejar al alcance de los niños los materiales usados para embalar la máquina.

Riesgo de quemaduras

No dirigir contra sí mismo ni contra los demás el chorro de vapor sobrecalentado o de agua caliente. Usar siempre las empuñaduras o los mandos.

Nunca quitar el portafiltro presurizado durante el suministro del café. Durante la fase de calentamiento del grupo de café pueden salir unas gotas de agua caliente.

No suministrar café cuando la temperatura de la máquina es elevada, es decir cuando los pilotos luminosos "☺" y "☕" permanecen iluminados juntos.

Colocación

Colocar la máquina de café en un lugar seguro, donde nadie puede volcarla o quedar herido. Agua caliente o vapor sobrecalentado podrían salir de los tubos: **¡riesgo de quemaduras!**

No colocar la máquina en un lugar con temperatura inferior a 0 °C; las bajas temperaturas pueden dañar la máquina.

No usar la máquina de café al aire libre.

No apoyar la máquina sobre superficies muy calientes ni cerca de llamas abiertas a fin de evitar que su carrocería se derrita o que de cualquier manera se dañe.

Limpieza

Antes de limpiar la máquina, es necesario apagarla pulsando el botón ON/OFF y, a continuación, desconectarla de la toma de corriente. Esperar hasta que la máquina se enfríe.

¡Nunca sumergir la máquina en el agua!

Se prohíbe terminantemente tratar de intervenir en la estructura interna de la máquina.

No usar el agua que ha quedado en el depósito durante unos

días para uso alimentario. Lavar el depósito y volver a llenarlo con agua potable fresca.

Espacio para el uso y mantenimiento

Para un correcto y buen funcionamiento de la máquina de café se aconseja lo siguiente:

- Elegir una superficie de apoyo bien nivelada;
- Elegir un ambiente suficientemente iluminado e higiénico. La toma de corriente debe ser de fácil acceso;
- Prever una distancia mínima de la máquina con respecto a la pared como muestra la figura (Fig. A).

Almacenamiento de la máquina

Cuando la máquina permanece inactiva durante un largo período, apagarla y desconectar el enchufe de la toma de corriente. Guardar la máquina en un lugar seco y al que no puedan acceder los niños. Protegerla del polvo y de la suciedad.

Reparaciones / Mantenimiento

En caso de averías, desperfectos o sospecha de desperfectos tras una caída, se recomienda desconectar en seguida la máquina de la toma de corriente. No poner nunca en funcionamiento una máquina defectuosa. Sólo los Centros de Asistencia Autorizados pueden realizar reparaciones a la máquina. En caso de reparaciones realizadas de forma incorrecta, se declina toda responsabilidad por posibles daños.

Antiincendio

En caso de incendio usar extintores de anhídrido carbónico (CO₂). No usar agua ni extintores de polvo.

Componentes de la máquina (Pág. 2)

- 1 Panel de mandos
- 2 Tapa del depósito de agua
- 3 Mando de agua caliente / vapor
- 4 Alojamiento para accesorios
- 5 Depósito de agua
- 6 Superficie apoyatazas
- 7 Bandeja de goteo + rejilla
- 8 Grupo de café
- 9 Tubo de vapor (Pannarello)
- 10 Cable de alimentación
- 11 Interruptor ON/OFF
- 12 Portafiltro presurizado
- 13 Cuchara dosificadora para café molido
- 14 Filtro para café molido (único para el suministro de 1 ó 2 cafés)
- 15 Adaptador de filtro para pastillas de café
- 16 Filtro para pastillas de café
- 17 Mando de selección
- 18 Piloto luminoso "Máquina encendida"
- 19 Piloto luminoso "Vapor listo"
- 20 Piloto luminoso café / agua - "Máquina lista"

4 INSTALACIÓN

Para su seguridad y la seguridad de terceras personas observar atentamente las "Normas de seguridad" descritas en el Cap. 3.

4.1 Embalaje

El embalaje original ha sido diseñado y realizado para proteger la máquina durante el transporte. Se aconseja guardarlo para transportes futuros.

4.2 Advertencias para la instalación

Antes de instalar la máquina, respetar las siguientes normas de seguridad:

- colocar la máquina en un lugar seguro;
- asegurarse de que los niños no tengan la posibilidad de jugar con la máquina;
- no apoyar la máquina sobre superficies muy calientes ni cerca de llamas abiertas.

Ahora se puede conectar la máquina de café a la red eléctrica.

i Nota: se aconseja lavar los componentes antes de utilizarlos por primera vez y/o después de un largo período sin uso.

4.3 Conexión de la máquina

! La corriente eléctrica puede ser peligrosa! Por tanto, observar siempre atentamente las normas de seguridad. ¡Nunca usar cables defectuosos! Los cables y los enchufes defectuosos deben ser sustituidos en seguida en los Centros de Asistencia Autorizados.

La tensión del aparato ha sido determinada en fábrica. Comprobar que la tensión de red corresponda a los valores indicados en la placa de identificación situada en la parte de abajo del aparato.

- Antes de conectar la máquina a la red eléctrica, comprobar que el interruptor ON/OFF (11) esté en la posición "0".
- Conectar el enchufe a una toma de corriente de pared de tensión adecuada.

4.4 Depósito de agua

- (Fig. 1A) - Abrir la tapa del depósito de agua (2), levantándola.
- (Fig. 1B) - Extraer el depósito de agua (5).
- (Fig. 2) - Aclarar y llenar con agua potable fresca evitando llenar hasta el tope.

! Introducir siempre en el depósito sólo agua potable fresca y sin gas. El agua caliente y otros líquidos pueden dañar el depósito. No poner en funcionamiento la máquina sin agua: asegurarse de que haya suficiente agua en el depósito.

- (Fig. 3A) - Introducir el depósito de agua asegurándose de que esté colocado correctamente en su alojamiento y volver a colocar la tapa (2).

! Tras llenar el depósito de agua, volver a colocarlo en la máquina. Asegurarse de que el depósito de agua esté bien insertado en la máquina empujándolo con cuidado hasta el tope (LA REFERENCIA DE LA FIG.3B DEBE ESTAR COMPLETAMENTE VISIBLE) para evitar la salida de agua desde el fondo.

4.5 Carga del circuito

Al principio, después de suministrar vapor o terminar el agua en el depósito, se debe recargar el circuito de la máquina.

- Pulsar el interruptor ON/OFF (11) y posicionarlo en "I"; el piloto luminoso (18) se enciende indicando que la máquina está encendida.
- (Fig. 4) - Colocar un recipiente debajo del tubo de vapor (Pannarello).
- Abrir el mando (3) "agua caliente/vapor" girándolo en el sentido contrario a las agujas del reloj.
- (Fig. 5) - Llevar el mando de selección (17) a la posición "☕".
- Esperar a que desde el tubo de vapor (Pannarello) salga un chorro de agua regular.
- (Fig. 5) - Llevar el mando de selección (17) a la posición "0".
- Cerrar el mando (3) "agua caliente/vapor" girándolo en el sentido de las agujas del reloj. Retirar el recipiente.

4.6 Primer uso o después de un período de inactividad

Esta simple operación asegura un suministro óptimo y debe ser realizada:

- en la primera puesta en marcha;
- cuando la máquina permanece un largo período sin usarse (más de 2 semanas).

i Se debe vaciar el agua suministrada en un desagüe apropiado y no se la puede utilizar para la alimentación. Si durante el ciclo el recipiente se llena, detener el suministro y vaciarlo antes de reiniciar la operación.

- (Fig. 2) - Enjuagar el depósito y llenarlo con agua potable fresca.

- **(Fig. 4)** - Colocar un recipiente debajo del tubo de vapor (Pannarello). Abrir el mando (3) girándolo en el sentido contrario a las agujas del reloj.
- **(Fig. 5)** - Llevar el mando de selección (17) a la posición "☕".
- Suministrar todo el contenido del depósito de agua a través del tubo de vapor/agua caliente (Pannarello); para terminar el suministro, llevar el mando de selección (17) a la posición "☕" y cerrar el mando (3) girándolo en el sentido de las agujas del reloj.
- **(Fig. 2)** - Llenar el depósito con agua potable fresca.
- **(Fig. 13-14)** - Fijar el portafiltro en el grupo de café (8) introduciéndolo desde abajo del grupo y girarlo de izquierda a derecha hasta que se bloquee.
- **(Fig. 15)** - Colocar un recipiente adecuado debajo del portafiltro.
- **(Fig. 16)** - Girar el mando de selección (17) a la posición "☕" y suministrar toda el agua presente en el depósito.
- **(Fig. 17)** - Una vez terminada el agua, detener el suministro llevando el mando de selección (17) a la posición "☕".
- Llenar nuevamente el depósito y esperar a que el piloto luminoso de "Máquina lista" (20) se encienda.
- **(Fig. 19)** - Retirar el portafiltro del grupo girándolo de derecha a izquierda y enjuagarlo con agua potable fresca.

Ahora la máquina está lista; para los detalles de funcionamiento sobre el suministro de café y vapor, consultar los capítulos correspondientes.

5 SUMINISTRO DE CAFÉ

⚠️ ¡Atención! Nunca quitar el portafiltro presurizado girándolo manualmente en el sentido de las agujas del reloj durante el suministro del café. Riesgo de quemaduras.

- Durante esta operación, el piloto luminoso (20) "Máquina lista" se puede encender y apagar; dicho funcionamiento debe ser considerado normal y no una anomalía.
- Asegurarse, antes de usar la máquina, de que el mando (3) "agua caliente/vapor" esté cerrado y que haya suficiente agua en el depósito.
- Pulsar el interruptor ON/OFF (11) y posicionarlo en "I".
- Esperar a que el piloto luminoso (20) "Máquina lista" se encienda; a continuación, la máquina está lista para el suministro de café.

i Los accesorios para suministrar café se guardan en un alojamiento diseñado especialmente para simplificar y agilizar estas operaciones.

Para la cuchara dosificadora de café molido y/o los filtros necesarios, levantar la tapa (2) y retirar cuanto se desee (Fig. 35 y Fig. 36)

5.1 Con café molido

- **(Fig. 7)** - Introducir el filtro (14) en el portafiltro presurizado (12); al utilizarlo la primera vez, el filtro ya está introducido.
- **(Fig. 13)** - Fijar el portafiltro en el grupo de café (8) introduciéndolo desde abajo del grupo.
- **(Fig. 14)** - Girar el portafiltro de izquierda a derecha hasta que se bloquee. Soltar el mango del portafiltro presurizado, el mango gira levemente hacia la izquierda. Este movimiento garantiza el perfecto funcionamiento del portafiltro.
- **(Fig. 16)** - Precalentar el portafiltro presurizado llevando el mando de selección (17) a la posición "☕"; empezará a salir agua del portafiltro presurizado (esta operación es necesaria sólo para el primer café).
- **(Fig. 17)** - Después de haber dejado correr 150 cc de agua, llevar el mando de selección (17) a la posición "☕" para detener el suministro.
- **(Fig. 19)** - Retirar el portafiltro de la máquina girándolo de derecha a izquierda y vaciar el agua restante. Gracias al especial filtro (14) de la máquina, no es necesario cambiar de filtro para obtener uno o dos cafés.
- **(Fig. 35)** - Quitar la cuchara dosificadora de la máquina.
- **(Fig. 8)** - Añadir 1 -1,5 medidas para un café individual o 2 medidas rasas para un café doble; limpiar el borde del portafiltro de los restos de café.
- **(Fig. 13)** - Fijar el portafiltro (12) en el grupo de café introduciéndolo debajo del grupo (8).
- **(Fig. 14)** - Girar el portafiltro de izquierda a derecha hasta que se bloquee.
- **(Fig. 15)** - Colocar 1 ó 2 tazas precalentadas debajo del portafiltro presurizado; asegurarse de que las tazas estén debajo de los orificios de suministro de café.
- **(Fig. 14)** - Llevar el mando de selección (17) a la posición "☕".
- Una vez obtenida la cantidad de café deseada, girar el mando de selección (17) a la posición "☕" para detener el suministro de café. Finalizado el suministro esperar unos segundos, retirar las tazas con el café (**Fig. 18**).
- **(Fig. 19)** - Extraer el portafiltro presurizado y vaciarlo de los posos.

i Nota: en el portafiltro queda una pequeña cantidad de agua; esto es normal y se debe a las características del portafiltro.

i Nota importante: El filtro (14) debe mantenerse limpio para poder garantizar un resultado perfecto. Lavar diariamente tras el uso.

5.2 Con pastillas de café

- (Fig. 9) - Quitar, utilizando una cucharita de café, el filtro para café molido (14) del portafiltro presurizado (12).
- (Fig. 10) - Introducir, en el portafiltro presurizado (12), el adaptador para pastillas de café (15), con la parte convexa orientada hacia abajo.
- (Fig. 11) - A continuación, introducir el filtro para pastillas de café (16) en el portafiltro presurizado (12).
- (Fig. 13) - Fijar el portafiltro presurizado en el grupo de café (8) introduciéndolo desde abajo del grupo.
- (Fig. 14) - Girar el portafiltro de izquierda a derecha hasta que se bloquee. Soltar el mango del portafiltro presurizado. A continuación, un sistema automático mueve el mango levemente hacia la izquierda. Este movimiento garantiza el perfecto funcionamiento del portafiltro presurizado.
- (Fig. 16) - Precalentar el portafiltro presurizado llevando el mando de selección (17) a la posición "☕"; empezará a salir agua del portafiltro presurizado (esta operación es necesaria sólo para el primer café).
- (Fig. 17) - Después de haber dejado correr 150 cc de agua, llevar el mando de selección (17) a la posición "0" para detener el suministro.
- (Fig. 19) - Retirar el portafiltro presurizado de la máquina girándolo de derecha a izquierda y vaciar el agua restante.
- (Fig. 12) - Introducir la pastilla de café en el portafiltro; asegurarse de que el papel de la pastilla de café no salga del portafiltro.
- (Fig. 13) - Fijar el portafiltro presurizado en el grupo de café (8) introduciéndolo desde abajo del grupo.
- (Fig. 14) - Girar el portafiltro de izquierda a derecha hasta que se bloquee.
- Colocar 1 taza precalentada debajo del portafiltro; asegurarse de que las tazas estén debajo de los orificios de suministro de café.
- (Fig. 16) - Llevar el mando de selección (17) a la posición "☕".
- (Fig. 17) - Una vez obtenida la cantidad de café deseada, girar el mando de selección (17) a la posición "0" para detener el suministro de café; retirar la taza con el café.
- (Fig. 19) - Finalizado el suministro esperar unos segundos, luego extraer el portafiltro y tirar la pastilla de café usada.

i Nota importante: El filtro (16) y el adaptador (15) deben mantenerse limpios para poder garantizar un resultado perfecto. Lavar diariamente tras el uso.

6 SELECCIÓN DEL TIPO DE CAFÉ - CONSEJOS

En general es posible utilizar cualquier tipo de café que se encuentra en venta. Sin embargo, el café es un producto natural y su sabor cambia en función del origen y de la mezcla; por tanto es aconsejable probar varios tipos hasta encontrar el café que nos agrada más.

De todas formas, para obtener mejores resultados se aconseja utilizar mezclas preparadas especialmente para las máquinas de café exprés. La salida del café del portafiltro presurizado deberá ser siempre regular y sin goteo.

Es posible modificar la velocidad de salida del café cambiando levemente la cantidad de café del filtro y/o usando un café que tenga un grado de molido diferente.

Para asegurar un excelente resultado en taza y facilitar la limpieza y la preparación, Saeco recomienda usar pastillas de café monodosis marcadas ESE.



⚠ ANTES DE REALIZAR CUALQUIER OPERACIÓN DE SUMINISTRO DE VAPOR O DE AGUA CALIENTE, COMPROBAR QUE EL TUBO DE VAPOR (PANNARELLO) ESTÉ ORIENTADO HACIA LA BANDEJA DE GOTEO.

7 AGUA CALIENTE

⚠ ¡Riesgo de quemaduras! Al empezar el suministro se pueden producir pequeñas salpicaduras de agua caliente. El tubo de suministro puede alcanzar temperaturas elevadas: no tocarlo directamente con las manos.

- Pulsar el interruptor ON/OFF (11) y posicionarlo en "I".
- Esperar a que el piloto luminoso (20) "Máquina lista" se encienda; a continuación, la máquina está lista.
- (Fig. 21) - Colocar un recipiente o una taza de té debajo del tubo de vapor (Pannarello).
- (Fig. 21) - Abrir el mando (3) girándolo en el sentido contrario a las agujas del reloj.
- (Fig. 22) - Llevar el mando de selección (17) a la posición "☕".
- (Fig. 23) - Una vez obtenida la cantidad de agua caliente deseada, llevar el mando de selección (17) a la posición "0".
- (Fig. 24) - Cerrar el mando (3) girándolo en el sentido de las agujas del reloj.
- Retirar el recipiente con el agua caliente.

8 VAPOR / CAPUCHINO



¡Riesgo de quemaduras! Al empezar el suministro se pueden producir pequeñas salpicaduras de agua caliente. El tubo de suministro puede alcanzar temperaturas elevadas: no tocarlo directamente con las manos.

- Pulsar el interruptor ON/OFF (11) y posicionarlo en "I".
- Esperar a que el piloto luminoso (20) "Máquina lista" se encienda.
- **(Fig. 25)** - Llevar el mando de selección (17) a la posición "☺"; el piloto luminoso (20) se apaga.
- Esperar a que el piloto luminoso (19) se encienda; a continuación, la máquina está lista para el suministro de vapor.
- **(Fig. 26)** - Colocar un recipiente debajo del tubo de vapor.
- **(Fig. 26)** - Abrir el mando (3) durante algunos segundos para que salga el agua que ha quedado en el tubo de vapor (Pannarello); en poco tiempo, empezará a salir sólo vapor.
- **(Fig. 27)** - Cerrar el mando (3) y retirar el recipiente.
- Llenar con leche fría 1/3 del recipiente que desee utilizar para preparar el capuchino.



Para garantizar un mejor resultado usar leche fría

- **(Fig. 28)** - Sumergir el tubo de vapor en la leche y abrir el mando (3); girándolo en el sentido contrario a las agujas del reloj; mover lentamente el recipiente que contiene la leche de abajo hacia arriba para que la operación de calentamiento sea uniforme.



Se recomienda un suministro máximo de 60 segundos.

- Al final, cerrar el mando (3) girándolo en el sentido de las agujas del reloj; retirar la taza con la leche montada.
- **(Fig. 30)** - Llevar el mando de selección (17) a la posición "☹".
Si ambos pilotos luminosos "☺" y "☹" están encendidos, la máquina tiene una temperatura demasiado elevada para el suministro de café.
- Proceder con la operación de carga del circuito como se indica en el apartado 4.5 para que la máquina sea operativa.



Nota: la máquina es operativa cuando el piloto luminoso ☺ "Máquina lista" está encendido fijo.



Nota: si no se consigue preparar un capuchino como se describe, se debe recargar el circuito como se indica en el apartado 4.5 y luego repetir las operaciones.



El mismo sistema puede ser utilizado para el calentamiento de otras bebidas.

- Tras el uso, limpiar el tubo de vapor con un paño húmedo.

9 LIMPIEZA

El mantenimiento y la limpieza se pueden efectuar sólo cuando la máquina está fría y desconectada de la red eléctrica.

- No sumergir la máquina en el agua ni introducir sus componentes en el lavavajillas.
- No usar alcohol etílico, disolventes y/o productos químicos agresivos.
- Es aconsejable limpiar el depósito de agua diariamente y llenarlo con agua fresca.
- **(Fig.31-33)** - Diariamente, después de haber calentado la leche, desmontar la parte exterior del Pannarello y lavarla con agua potable fresca.
- **(Fig.31-32-33)** - Una vez a la semana se debe limpiar el tubo de vapor. Para realizar esta operación se debe:
 - desmontar la parte exterior del Pannarello (para la limpieza habitual);
 - retirar la parte superior del Pannarello del tubo de vapor;
 - lavar la parte superior del Pannarello con agua potable fresca;
 - lavar el tubo de vapor con un paño húmedo y quitar los eventuales residuos de leche;
 - volver a colocar la parte superior en el tubo de vapor (asegurarse de que se haya introducido completamente);Volver a montar la parte exterior del Pannarello.
- **(Fig.34)** - Vaciar y lavar la bandeja de goteo diariamente.
- Limpiar la máquina usando un paño suave humedecido con agua.
- **(Fig.20)** - Para limpiar el portafiltro presurizado proceder de la siguiente manera:
 - **(Fig.9)** - extraer el filtro y lavarlo bien con agua caliente.
 - extraer el adaptador (si está instalado) y lavarlo bien con agua caliente.
 - lavar el interior del portafiltro presurizado.
- No secar la máquina ni sus componentes usando un horno de microondas o un horno convencional.
- **(Fig.35-36)** - Una vez a la semana limpiar el alojamiento de los accesorios con un paño húmedo para quitar eventuales restos de café o polvo en general.



Nota: no lavar el portafiltro presurizado en el lavavajillas.

10 DESCALCIFICACIÓN

La formación de cal se produce con el uso del aparato; el ciclo de descalcificación debe efectuarse regularmente cada 1-2 meses y/o cuando se observa una reducción del caudal de agua. Utilizar exclusivamente el producto descalcificante Saeco.

i En caso de conflicto, las instrucciones presentes en el manual de uso y mantenimiento tienen prioridad respecto a las indicaciones relativas a accesorios y/o materiales de uso vendidos por separado.

i Utilizar el producto descalcificante Saeco (Fig. B). Ha sido formulado específicamente para mantener al máximo el rendimiento y la funcionalidad de la máquina para toda su vida operativa, y también para evitar, si utilizado correctamente, alteraciones de los productos suministrados. Antes de iniciar el ciclo de descalcificación asegurarse de que: SE HAYA EXTRAÍDO EL FILTRO DE AGUA, si utilizado.



No beber la solución descalcificante y los productos suministrados hasta completar el ciclo. No utilizar bajo ningún concepto vinagre como producto descalcificante.

- 1 (Fig. 13-14) - Fijar el portafiltro en el grupo de café (8) introduciéndolo desde abajo del grupo y girarlo de izquierda a derecha hasta que se bloquee.
- 2 (Fig. 1B) - Retirar y vaciar el depósito de agua.
- 3 (Fig. 2) - Verter la MITAD del contenido de la botella de líquido descalcificante concentrado Saeco en el depósito de agua del aparato y llenarlo con agua potable fresca hasta el nivel MÁX.
- 4 Encender la máquina pulsando el interruptor ON/OFF (11) posicionándolo en "I".
(Fig. 21) - Suministrar (como se describe en el capítulo 7 del manual), a través del tubo de vapor/agua caliente, 2 tazas de agua (aproximadamente 150 ml para cada una). Luego, apagar la máquina mediante el interruptor ON/OFF (11) posicionándolo en "0".
- 5 Dejar que el producto descalcificante actúe durante 15-20 minutos con la máquina apagada.
- 6 Encender la máquina pulsando el interruptor ON/OFF (11).
(Fig. 21) - Suministrar (como se describe en el capítulo 7 del manual), a través del tubo de vapor/agua caliente, 2 tazas de agua (aproximadamente 150 ml para cada una). A continuación, apagar la máquina mediante el interruptor ON/OFF (11) y dejarla apagada durante 3 minutos.
- 7 Repetir las operaciones descritas en el punto 6 hasta que el depósito de agua quede completamente vacío.
- 8 (Fig. 2) - Enjuagar el depósito y llenarlo completamente con agua potable fresca.
- 9 Colocar un recipiente debajo del portafiltro.
- 10 Encender la máquina pulsando el interruptor ON/OFF

(11); girar el mando de selección (17) a la posición "☕" y a través del portafiltro, suministrar todo el contenido del depósito. Para detener el suministro, llevar el mando de selección (17) a la posición "0".

- 11 (Fig. 2) - Volver a llenar el depósito con agua fresca.
(Fig. 21) - Colocar un recipiente grande debajo del tubo de vapor (Pannarello). Abrir el mando de suministro de agua (3) girándolo en el sentido contrario a las agujas del reloj.
(Fig. 22) - Girar el mando de selección (17) a la posición "☕" y suministrar todo el contenido del depósito a través del tubo de vapor/agua caliente.
- 12 (Fig. 23) - Una vez que el agua se haya agotado, para detener el suministro, llevar el mando de selección (17) a la posición "0".
(Fig. 24) - Cerrar el mando de suministro de agua (3) girándolo en el sentido de las agujas del reloj.
- 13 Repetir otra vez las operaciones desde el punto (8) por un total de 4 depósitos.
- 14 (Fig. 19) - Retirar el portafiltro del grupo girándolo de derecha a izquierda y enjuagarlo con agua potable fresca.

De esta manera concluye el ciclo de descalcificación.

(Fig. 2) - Volver a llenar el depósito con agua fresca. Si fuera necesario, cargar el circuito como se describe en el apar. 4.5.

i La solución descalcificante que se utilice se debe eliminar según lo previsto por el fabricante y/o por las normas vigentes en el país donde se usa.

11 ELIMINACIÓN DEL APARATO

Este producto cumple con la Directiva EU 2002/96/EC.



El símbolo  en el producto o en su embalaje indica que este producto no se puede tratar como desperdicios normales del hogar.

Este producto se debe entregar al punto de recogida de equipos eléctricos y electrónicos para reciclaje.

Al asegurarse de que este producto se deseché correctamente, usted ayudará a evitar posibles consecuencias negativas para el ambiente y la salud pública, lo cual podría ocurrir si este producto no se manipula de forma adecuada. Para obtener información más detallada sobre el reciclaje de este producto, póngase en contacto con la administración de su ciudad, con su servicio de desechos del hogar o con la tienda donde compró el producto.

Avería	Posibles causas	Solución
La máquina no se enciende.	Máquina no conectada a la red eléctrica.	Conectar la máquina a la red eléctrica.
La bomba es muy ruidosa.	Falta agua en el depósito .	Llenar con agua (apartado 4.4).
El café sale frío.	El piloto luminoso (20) "Máquina lista" estaba apagado cuando se ha llevado el mando de selección (17) a la posición "☕".	Esperar a que el piloto luminoso (20) se encienda.
	No se ha introducido el portafiltro para el precalentamiento (Cap. 5).	Precalentar el portafiltro.
	Tazas frías.	Precalentar las tazas con agua caliente.
No se forma la crema de la leche.	Leche no adecuada: leche en polvo, leche desnatada.	Utilizar leche entera.
No es posible preparar el capuchino.	Pannarello sucio.	Limpiar el Pannarello como se describe en el Cap. 9.
	No hay más vapor en la caldera.	Cargar el circuito (apartado 4.5) y repetir las operaciones descritas en el Cap. 8.
El café sale muy rápido y no se forma la crema.	Hay muy poco café en el portafiltro.	Añadir café (Cap. 5).
	Molido demasiado grueso.	Usar una mezcla diferente (Cap. 6).
	Café viejo o no adecuado.	Usar una mezcla diferente (Cap. 6).
	Pastilla de café vieja o inadecuada.	Cambiar la pastilla de café usada.
	Falta un componente en el portafiltro.	Comprobar que todos los componentes estén presentes e instalados correctamente.
El café no sale o bien sale en gotas.	Falta agua.	Llenar con agua (apartado 4.4).
	Molido demasiado fino.	Usar una mezcla diferente (Cap. 6).
	Café comprimido en el portafiltro.	Mover el café molido.
	Hay demasiado café en el portafiltro.	Reducir la cantidad de café en el portafiltro.
	Mando (3) abierto.	Cerrar el mando (3).
	Máquina calcificada.	Descalcificar la máquina (Cap. 10).
El café sale fuera de los bordes.	Filtro del portafiltro obstruido.	Limpiar el filtro (Cap. 9).
	Pastilla de café inadecuada.	Cambiar el tipo de pastilla de café.
	Portafiltro colocado de forma incorrecta en el grupo de café.	Colocar el portafiltro de forma correcta (Cap. 5).
	Borde superior del portafiltro sucio.	Limpiar el borde del portafiltro.
	Pastilla de café colocada de forma incorrecta.	Colocar la pastilla de café correctamente de manera que no salga del portafiltro.
	Hay demasiado café en el portafiltro.	Reducir la cantidad de café utilizando la cuchara dosificadora.

Para las averías no mencionadas en la tabla o en caso de que las soluciones indicadas no funcionen, contactar con un centro de asistencia.

١ معلومات عامة

جهاز القهوة مناسب لإعداد فنجان أو فنجانين من قهوة إسبرسو، ومزود قطب البخار وعصا لصب المياه الساخنة. التوجيهات الموجودة على الجانب الأمامي للجهاز موسومة برمز سهلة القراءة. الجهاز مصمم للاستخدام المنزلي وليس مناسبًا للاستخدام المكثف أو التجاري.

⚠️ تحذير. لا يتم تحمل أية مسؤولية عن الأضرار الناجمة عن:

- استخدام غير صحيح لا يتفق مع الأغراض المقصودة؛
 - الإصلاحات التي لا تتم بواسطة مراكز خدمة معتمدة؛
 - العبث بسلك الكهرباء؛
 - العبث بأي جزء من أجزاء الجهاز؛
 - استخدام قطع غيار وملحقات غير أصلية.
 - عدم إزالة الرواسب العالقة بالجهاز، وتخزينه في درجات حرارة أقل من الصفر.
- في هذه الحالات، يصبح الضمان لاغياً.

١,١ لتسهيل قراءة الدليل:

يشير مستطيل التحذير إلى التعليمات المهمة لضمان سلامة المستخدم. يرجى اتباع التعليمات بعناية لتجنب الإصابات الخطيرة!

الإحالات إلى التوضيحات أو أجزاء الجهاز أو التوجيهات وغير ذلك يشار إليها بأرقام أو حروف. كلما أمكن، قم بالإشارة إلى التوضيح.

i يُستخدم هذا الرمز لإلقاء الضوء على المعلومات التي لها أهمية خاصة لضمان الاستخدام الأمثل للجهاز.

يمكن الحصول على التوضيحات التي تتوافق مع النص في الصفحات الأولى من الدليل. يرجى الإشارة إلى هذه الصفحات أثناء قراءة تعليمات التشغيل.

١,٢ كيف تستخدم تعليمات التشغيل هذه

احفظ بتعليمات التشغيل هذه في مكان آمن واجعلها متاحة لأي شخص قد يستخدم جهاز القهوة. لمزيد من المعلومات أو في حالة حدوث أية مشكلات، برجاء الرجوع إلى مركز الخدمة المعتمد.

٢ المواصفات الفنية

تحتفظ الشركة المصنعة بالحق في إجراء تغييرات على المواصفات الفنية للمنتج.

الجهد الاسمي - معدل الطاقة - إمداد الكهرباء
انظر البطاقة على الجهاز

مادة الكساء الخارجي

البلاستيك

الأبعاد (عرض x ارتفاع x عمق) (مم)
٢٨٠ x ٣٠٠ x ٢١٠

الوزن

٣,٩ كجم

طول سلك الكهرباء

١,٣ م

لوحة التحكم

الجانب الأمامي

حامل الفلاتر

نوع مضغوط

Pannarello

خاص بقهوة كابتشينو

خزان ماء

١,٢٥ لتر - نوع قابل للإزالة

ضغط المضخة

١٥ بار

الغلاية

نوع صلب لا يصدا

أجهزة السلامة

قاطع تيار حراري

٣ قواعد السلامة



لا تسمح أبداً للمياه بلامسة أي جزء من الأجزاء الكهربائية للجهاز: خطر قصر الدائرة! قد يتسبب البخار والماء الساخن في الإصابة بحرق في الجسم! لا توجه تدفق البخار أو الماء الساخن نحو أجزاء الجسم. تعامل مع البخار/صنبور المياه الساخنة بحرص. خطر الحرق!

الاستخدام المخصص

القصد من جهاز القهوة هو الاستخدام المنزلي فقط. لا تقم بأي تغييرات فنية أو باستخدام الجهاز لأغراض غير مصرح بها حيث أن هذا من شأنه أن يتسبب في مخاطر جسيمة! لا ينبغي أن يستخدم الجهاز أشخاص (بمن فيهم الأطفال) ذوو قدرات بدنية أو عقلية أو حسية منخفضة أو لديهم خبرة و/أو مهارة محدودة، ما لم يتم الإشراف عليهم بواسطة شخص مسؤول عن سلامتهم، أو يقوم هذا الشخص بإرشادهم إلى كيفية استخدام الجهاز بشكل صحيح.

مصدر الإمداد بالتيار الكهربائي

قم بتوصيل جهاز القهوة بمقبس مناسب فقط. يجب أن يتناسب الجهد مع ما هو مبين على البطاقة الخاصة بالجهاز.

سلك الكهرباء

لا تستخدم أبدًا جهاز القهوة إذا كان سلك الكهرباء معيبًا أو تالفًا. إذا تعرض سلك الكهرباء للتلف، فلا بد من استبداله من خلال الشركة المصنعة أو مركز خدمة معتمد. لا تمرر سلك الكهرباء حول الزوايا أو على حواف حادة أو على أجسام ساخنة واحفظه بعيدًا عن الزيوت. لا تستخدم سلك الكهرباء لحمل أو سحب جهاز القهوة. لا تسحب القابس من المقبس بواسطة سلك الكهرباء ولا تلمسه بأيدي مبتلة. لا تدع سلك الكهرباء يتدلى بدون تثبيت من المناضد أو الرفوف.

لسلامة الآخرين

امنع الأطفال من اللعب بالجهاز. لا يدرك الأطفال المخاطر المتعلقة بالأجهزة المنزلية الكهربائية. لا تترك مواد تعبئة وتغليف الجهاز في متناول الأطفال.

خطر الحروق

لا توجه أبدا التدفق المفاجئة من البخار الساخن و/أو الماء الساخن تجاه نفسك أو الآخرين. استخدم دائما المقابض أو الأزرار المرफقة. لا تفصل (تزيل) حامل الفلاتر المضغوط خلال عملية تخمر القهوة. قطرات الماء الساخن قد تتدفق من الخمر خلال التسخين. لا تخمر القهوة عندما يكون الجهاز حرارته مرتفعة، أي عندما تكون لامبات "☺" و "☹" مضاءة.

موقع الجهاز

ضع جهاز القهوة في مكان آمن، بحيث لا يكون هناك خطر من حدوث انقلاب للجهاز أو إصابة الماء الساخن و البخار الحار جدا قد يتدفق من الجهاز:

خطر الحرق!

لا تحتفظ بالجهاز في درجة حرارة أقل من صفر درجة مئوية. فقد يتسبب الصقيع في تلف الجهاز. لا تستخدم جهاز القهوة في الخلاء.

لمنع المبييت الخارجي للجهاز من التعرض للذوبان أو التلف، لا تضع الجهاز على الأسطح الساخنة جدًا أو بالقرب من لهب مكشوف.

التنظيف

قبل تنظيف الجهاز، افصله بالضغط على زر ON/OFF (تشغيل/إيقاف)، ثم انزع القابس من المقبس. انتظر حتى يبرد الجهاز.

لا تغمر الجهاز أبدًا في الماء! ممنوع منعا باتًا العبث بالأجزاء الداخلية للجهاز. لا ينبغي استخدام المياه المتبقية في الخزان لعدة أيام لأغراض الطعام. اغسل الخزان واملاه بماء شرب عذب.

الموقع المناسب للتشغيل والصيانة

لضمان الأداء الصحيح والفعال لجهاز القهوة، ننصح باتباع التعليمات التالية:

- تختار سطحًا مستويًا.
- تختار موضعًا مضاءً جيدًا بما فيه الكفاية ونظيفًا وقريبًا من مقبس سهل الوصول إليه.
- تسمح بالحد الأدنى من المسافة على جانبي الجهاز كما هو موضح في الرسم التوضيحي (الشكل A).

تخزين الجهاز

إذا كان الجهاز سيظل فترة طويلة دون تشغيل، قم بإطفائه واجعله غير موصل بالقابس الكهربائي. قم بتخزينه في مكان جاف، بعيدًا عن متناول الأطفال. احتفظ به بعيدًا عن الغبار والأتربة.

الإصلاحات / الصيانة

في حالة حدوث قصور أو مشكلات أو الاشتباه في خلل ناجم عن سقوط الجهاز، على الفور انزع القابس من المقبس. لا تحاول أبدًا تشغيل جهاز معيب. ينبغي أن يقوم بتنفيذ الصيانة والإصلاحات فقط مراكز الخدمة المعتمدة. تسقط كافة المسؤوليات عن الأضرار الناجمة عن أعمال لم ينفذها مختصون.

احتياطات السلامة من الحرائق

في حالة نشوب حريق، استخدم طفايات حريق غاز ثاني أكسيد الكربون (CO₂). لا تستخدم المياه أو طفايات المساحيق الجافة.

المفتاح إلى مكونات الجهاز (صفحة رقم "٢")

- 1 لوحة التحكم
- 2 غطاء خزان الماء
- 3 الماء الساخن/مقبض البخار
- 4 المقعد الخاص بالإكسسوارات
- 5 خزان ماء
- 6 توقف حامل الفجنان
- 7 صينية استعادة المياه + المشواة
- 8 وحدة التحضير
- 9 أنبوب البخار (باناريلو)
- 10 سلك الكهرباء
- 11 زر ON/OFF (تشغيل/إيقاف)
- 12 حامل الفلاتر المضغوط
- 13 مغرفة قياس القهوة المطحونة
- 14 فلتر القهوة المطحونة (قطعة واحدة لقهوة واحدة أو اثنتين)
- 15 مكيف فلتر حبات القهوة.
- 16 فلتر حبات القهوة
- 17 مقبض الاختيار
- 18 لمبة "الجهاز في وضع تشغيل"
- 19 لمبة "البخار جاهز"
- 20 لمبة القهوة/المياه- "الجهاز مستعد"

٤ التركيب

من أجل سلامتك وسلامة الآخرين، اتبع بعناية "قواعد السلامة" المبينة في القسم رقم "٣".

٤,١ التغليف

تم تصميم وتركيب التغليف الأصلي لحماية الجهاز أثناء النقل. ننصح بحفظ مواد التغليف لاحتمال نقل الجهاز في المستقبل.

٤,٢ تعليمات التركيب

قبل تركيب الجهاز، اقرأ تعليمات السلامة التالية بعناية:

- ضع الجهاز في مكان آمن؛
- تأكد من أن الأطفال لا يمكنهم اللعب بالجهاز؛
- لا تضع الجهاز على أسطح ساخنة أو بالقرب من اللهب المكشوف.
- جهاز القهوة الآن مستعد لتوصيله بالشبكة الكهربائية.

i ملحوظة: يُنصح بغسل المكونات قبل استخدامها لأول مرة و/أو بعد عدم استخدامها لفترة معينة.

٤,٣ توصيل الجهاز

! قد تكون الطاقة الكهربائية خطيرة جدا! ومن ثم، من الضروري اتباع قواعد السلامة بشكل تام. لا تستخدم أسلاك كهربائية معيبة! يجب على الفور استبدال الأسلاك والقابسات المعيبة من مراكز خدمة معتمدة.

تم تثبيت جهد الجهاز مسبقاً عن طريق الشركة المصنعة. تأكد من أن الجهد يطابق الإشارة الموضحة على لوحة البيانات الموجودة أسفل الجهاز.

- تأكد من زر ON/OFF (تشغيل/إيقاف) رقم (١١) مضبوط على "صفر" قبل توصيل الجهاز بالكهرباء.
- قم بإدخال القابس في المقبس الموجود في الحائط بجهد كهربائي مناسب.

٤,٤ خزان ماء

- (الشكل رقم A) - انزع الغطاء من خزان الماء (٢) من خلال رفعه
- (الشكل رقم B) - انزع خزان الماء (٥).
- (الشكل رقم ٢) - اشطفه واملاه بماء شرب عذب، واحذر أن تملأه حتى يفيض.

املاً الخزان فقط بماء عذب غير فوار. قد يتسبب الماء الساخن و/أو أي سوائل أخرى بحدوث تلف للجهاز. لا تقم بتشغيل الجهاز إذا لم يكن فيه ماء. تأكد من وجود ماء كافٍ في الخزان.

- (الشكل رقم A٣) - قم بإدخال خزان الماء وتأكد من أنه أخذ موضعه المناسب في مكانه السابق ثم أعد وضع الغطاء (٢)

! بعد ملء خزان الماء، أعد وضعه داخل الماكينة. تأكد من وضع الخزان داخل الماكينة بطريقة صحيحة بواسطة الضغط عليه بقوة حتى يتوقف عند حد التوقف الخاص به وذلك حتى تتجنب حدوث تسرب للماء من الجزء السفلي - يجب أن تكون العلامة المشار إليها في الشكل B٣ مرئية بشكل واضح.

٤,٥ تجهيز الدورة

في البداية بعد تفريغ وتوزيع البخار أو عندما يكون خزان الماء فارغاً، يجب تجهيز دورة الماء الخاصة بالجهاز.

- اضغط على زر ON/OFF (تشغيل/إيقاف) (١١) وحوله إلى وضع "I". اللبنة رقم (١٨) ستعمل لتدلل على أن الجهاز يعمل.
- (الشكل رقم ٤) - ضع حاوية تحت أنبوب البخار (Pannarello).
- افتح مقبض "الماء الساخن/البخار" (٣) عن طريق تحريكه عكس عقارب الساعة.
- (الشكل رقم ٥) - ثبت مقبض الاختيار (١٧) على الوضع "☐".
- انتظر حتى تتدفق كمية ثابتة من المياه عبر أنبوب البخار.
- (الشكل رقم ٥) - ثبت مقبض الاختيار (١٧) على الوضع "☐".
- أغلق مقبض "الماء الساخن/البخار" (٣) عن طريق تحريكه في اتجاه عقارب الساعة. أزل الحاوية.

٤,٦ استخدام الجهاز لأول مرة أو بعد فترة توقف طويلة

هذا التشغيل البسيط يضمن الدرجة المثلى من التخمر، ويجب تنفيذه:

- في البداية قم بالتشغيل؛
- عندما يظل الجهاز متوقفاً عن العمل لمدة طويلة (أكثر من أسبوعين).

i يجب تفريغ الماء المصبوب في مصرف كاف. ليس صالحاً للاستخدام الغذائي. إذا امتلأت الحاوية في أثناء الدورة، توقف عن صب الماء، وقم بتفريغ الحاوية قبل استئناف التشغيل.

- (الشكل رقم ٢) - قم بشطف الخزان واملاه مرة أخرى بماء شرب عذب.
- (الشكل رقم ٤) - ضع حاوية تحت أنبوب البخار (Pannarello). افتح المقبض (٣) عن طريق تحريكه عكس عقارب الساعة.

٥,١ استخدام الفهوة المطحونة

- (الشكل رقم ٧) - قم بإدخال الفلتر (١٤) في حامل الفلاتر المضغوط (١٢)؛ والفلتر تم إدخاله بالفعل عند استخدام الجهاز لأول مرة.
- (الشكل رقم ١٣) - أدخل حامل الفلتر إلى وحدة التحضير (٨) من الأسفل.
- (الشكل رقم ١٤) - قم بتدوير حامل الفلتر من اليسار إلى اليمين حتى ينغلق في مكانه. اترك مقبض حامل الفلاتر المضغوط. سيتحرك الممسك شينا فشينبا إلى جهة اليسار. هذه الحركة تضمن الأداء المناسب لحامل الفلتر.
- (الشكل رقم ١٦) - قم بتسخين حامل الفلاتر المضغوط مسبقاً من خلال تحويل مقبض الاختيار (١٧) إلى وضع "☺" حتى يتدفق بعض الماء منه. يتم هذا في أول عملية تحضير قهوة فقط.
- (الشكل رقم ١٧) - عندما تتدفق ١٥٠ سم مكعب إلى الخارج، ثبت مقبض الاختيار (١٧) على وضع "☺" لوقف التحضير.
- (الشكل رقم ١٩) - انزع حامل الفلاتر من الجهاز من خلال تحريكه من اليمين لليساار وقم بتفريغ أي ماء متبق نظراً لأن الجهاز مزود بفلتر خاص (١٤)، ليس هناك ما يدعو إلى تغيير الفلتر لعمل فنجان أو فنجانين من القهوة.
- (الشكل رقم ٣٥) - انزع مغرفة القياس من الجهاز.
- (الشكل رقم ٨) - أضف ١,٥-١ مغرفة قياس للقهوة الأحادية ومغرفتي قياس للقهوة المزدوجة. قم بإزالة أية فضلات قهوة من حافة حامل الفلاتر.
- (الشكل رقم ١٣) - قم بإدخال حامل الفلتر (١٢) في وحدة التحضير (٨) من الأسفل.
- (الشكل رقم ١٤) - قم بتدوير حامل الفلتر من اليسار إلى اليمين حتى ينغلق في مكانه.
- (الشكل رقم ١٥) - خذ ١ أو ٢ من الأكواب التي تم تسخينها مسبقاً وضعها تحت حامل الفلاتر المضغوط تأكد من أنها موضوعة بشكل صحيح تحت فوهات تحضير القهوة.
- (الشكل رقم ١٤) - قم بتحويل مقبض الاختيار (١٧) إلى وضع "☺".
- عند الحصول على الكمية المطلوبة من القهوة، قم بتحويل مقبض الاختيار (١٧) إلى وضع "☺" لإيقاف تحضير القهوة. انتظر للحظات معدودة بعد إيقاف عملية التحضير، ثم انزع أكواب القهوة (الشكل رقم ١٨). (الشكل رقم ١٨).
- (الشكل رقم ١٩) - انزع حامل الفلاتر المضغوط وقم بتفريغ فضلات القهوة المتبقية.

i ملحوظة: إذا تبقت كمية قليلة من الماء في حامل الفلاتر، فيجب أن يعتبر هذا أمراً عادياً دون شك، ويرجع السبب في هذا إلى مواصفات حامل الفلاتر.

i ملحوظة مهمة: الفلتر (١٤) يجب الحفاظ عليه نظيفاً لضمان الحصول على نتائج مثالية. قم بتنظيفه يوميا بعد استخدامه.

(الشكل رقم ٥) - ثبت مقبض الاختيار (١٧) على الوضع "☺".

- قم بصب كل محتوى خزان الماء من خلال أنبوب البخار/ الماء الساخن (Pannarello).
- لإنهاء التشغيل، ثبت مقبض الاختيار (١٧) على وضع "☺" وأغلق المقبض (٣) عن طريق تحريكه في اتجاه عقارب الساعة.
- (الشكل رقم ٢) - املاً الخزان بماء شرب عذب.
- (الشكل رقم ١٣-١٤) - أدخل حامل الفلتر إلى وحدة التحضير (٨) من الأسفل وقم بتدويره من اليسار إلى اليمين حتى ينغلق في مكانه.
- (الشكل رقم ١٥) - ضع حاوية مناسبة تحت حامل الفلتر.
- (الشكل رقم ١٦) - حول مقبض الاختيار (١٧) إلى الوضع "☺" وصب كل الماء في الخزان.
- (الشكل رقم ١٧) - بمجرد أن يكون الخزان فارغاً، توقف عن الصب، وحول مقبض الاختيار (١٧) إلى الوضع "☺".
- املاً الخزان مرة أخرى وانتظر حتى تنير لمبة "الجهاز مستعد" (٢٠).
- (الشكل رقم ١٦) - انزع حامل الفلتر من الوحدة من خلال تحريكه من اليمين لليساار وقم بشطفه بماء شرب عذب.
- الجهاز الآن مستعد، برجاء الاطلاع على الأقسام ذات الصلة الخاصة بتفاصيل التشغيل للتعرف على كيفية تحضير القهوة وصب البخار.

٥ تحضير القهوة

⚠ تحذير! خلال عملية تخمر القهوة، يمنع منعاً باتاً نزع حامل الفلتر المضغوط من خلال تحريكه يدوياً في اتجاه عقارب الساعة. خطر الحروق.

- في أثناء التشغيل هذا، قد تضيء لمبة "الجهاز مستعد" (٢٠)؛ وهذا يعنى مقياساً، وليس حالة تشغيل معيبة.
- قبل استخدام الجهاز، تأكد من أن مقبض الماء الساخن/ البخار (٣) مغلق، وأن الخزان يحتوى على كمية كافية من الماء.
- اضغط على زر ON/OFF (تشغيل/إيقاف) (١١) وحوله إلى وضع "☺".
- انتظر حتى تنير لمبة "الجهاز مستعد" (٢٠). الآن أصبح الجهاز جاهزاً لتخمير القهوة.

i الاكسسوارات الخاصة بتحضير القهوة موضوعة في مكان معد خصيصاً لجعل عمليات التشغيل سهلة وسريعة.

إذا كانت مغرفة قياس القهوة المطحونة و/أو الفلاتر مطلوبة، ارفع الغطاء (٢) وخذ ما تحتاج (الشكلان رقم ٣٥ و ٣٦).

كقاعدة عامة، يمكن استخدام أي نوع متاح من القهوة في الأسواق. ومع ذلك، القهوة منتج طبيعي وتتغير نكهتها على حسب المنشأ والتوليفة؛ ومن ثم تعتبر فكرة جيدة تجريب أنواع مختلفة من القهوة من أجل إيجاد الأنسب لمذاقك الخاص. للحصول على أفضل النتائج، نوصي باستخدام تولىفات جهاز اسبريسو. كقاعدة، ينبغي الحصول على القهوة دائما من خلال حامل الفلاتر المضغوط، دون تقطير. يمكن تعديل سرعة تحضير القهوة من خلال التغيير الطفيف لكمية القهوة الموجودة في الفلتر و/أو استخدام طحن قهوة مختلف. تتصح شركة Saeco باستخدام حبات القهوة ذات الجرة الواحدة من نوع ESE للحصول على قهوة حلوة المذاق، هذا النوع الذي يتميز بسهولة التنظيف والإعداد.



⚠️ قبل القيام بأية عمليات تتعلق بصب الماء الساخن/ البخار، تأكد أن أنبوب البخار (Pannarello) موجهة فوق صينية استعادة المياه.

٧ الماء الساخن

- ⚠️ خطر الحرق! قد يسبق التحضير تدفقات مفاجئة صغيرة من الماء الساخن. من الممكن أن يصل العصا إلى درجات حرارة مرتفعة: لا تلمسه بأيدي عارية بشكل مباشر.**
- اضغط على زر ON/OFF (تشغيل/إيقاف) (١١) وحوله إلى وضع "0".
 - انتظر حتى تنبر لمبة "الجهاز مستعد" (٢٠). الآن الجهاز مستعد.
 - (الشكل رقم ٢١) - ضع حاوية أو كوب شاي تحت أنبوب البخار.
 - (الشكل رقم ٢١) - افتح المقبض (٣) عن طريق تحريكه عكس عقارب الساعة.
 - (الشكل رقم ٢٢) - ثبت مقبض الاختيار (١٧) على الوضع "0".
 - (الشكل رقم ٢٣) - عند صب الكمية المطلوبة من الماء الساخن، قم بتهيئة مقبض الاختيار (١٧) على وضع "0".
 - (الشكل رقم ٢٤) - أغلق المقبض (٣) عن طريق تحريكه في اتجاه عقارب الساعة.
 - قم بإزالة حاوية الماء الساخن.

- (الشكل رقم ٩) - استخدم ملعقة قهوة لإزالة الفلتر للقهوة المطحونة (١٤) من حامل الفلاتر المضغوط.
 - (الشكل رقم ١٠) - أدخل مكيف حبات القهوة (١٥) - مع الجزء المحبب المتجه لأسفل - إلى حامل الفلاتر المضغوط.
 - (الشكل رقم ١١) - ثم أدخل فلتر الحبات (١٦) في حامل الفلاتر المضغوط (١٢).
 - (الشكل رقم ١٣) - قم بإدخال حامل الفلتر في وحدة التحضير (٨) من الأسفل.
 - (الشكل رقم ١٤) - قم بتدوير حامل الفلتر من اليسار إلى اليمين حتى ينغلق في مكانه. انزع المقيض من حامل الفلاتر المضغوط. يتحرك الممسك أوتوماتيكيا بشكل تدريجي نحو اليسار.
 - هذه الحركة تضمن الأداء المناسب لحامل الفلتر.
 - (الشكل رقم ١٦) - قم بتسخين حامل الفلاتر المضغوط مسبقا من خلال تحويل مقبض الاختيار (١٧) إلى وضع "☕" حتى يتدفق بعض الماء منه. يتم هذا في أول عملية تحضير قهوة فقط.
 - (الشكل رقم ١٧) - عندما تتدفق ١٥٠ سم مكعب إلى الخارج، ثبت مقبض الاختيار (١٧) على وضع "☕" لوقف عملية التحضير.
 - (الشكل رقم ١٩) - انزع حامل الفلاتر من الجهاز من خلال تحريكه من اليمين لليسار ورم بقفريغ أي ماء متبق (الشكل رقم ١٢) - قم بإدخال الحبة إلى حامل الفلاتر وتأكد أن ورقة الحبات لا تلمس حامل الفلتر.
 - (الشكل رقم ١٣) - قم بإدخال حامل الفلتر المضغوط في وحدة التحضير (٨) من الأسفل.
 - (الشكل رقم ١٤) - قم بتدوير حامل الفلتر من اليسار إلى اليمين حتى ينغلق في مكانه.
 - خذ فنجانا واحدا ثم تسخينه مسبقا وضعه تحت حامل الفلاتر. تأكد من أنها موضوعة بشكل صحيح تحت فوهات تحضير القهوة.
 - (الشكل رقم ١٦) - قم بتحويل مقبض الاختيار (١٧) إلى وضع "☕".
 - (الشكل رقم ١٧) - عند الحصول على الكمية المطلوبة من القهوة، قم بتحويل مقبض الاختيار (١٧) إلى وضع "☕" لإيقاف تحضير القهوة، ثم خذ فنجان القهوة.
 - (الشكل رقم ١٩) - انتظر للحظات معدودة بعد عملية التحضير، ثم انزع حامل الفلاتر وتصرف في الحبة المستخدمة.
- ⓘ ملحوظة مهمة: الفلتر (١٦) والمكيف (١٥) يجب الحفاظ عليهما نظيفين لضمان الحصول على نتائج مثالية. قم بتنظيفه يوميا بعد استخدامه.**

يمكن تنفيذ عمليات الصيانة والتنظيف فقط عندما يكون الجهاز بارداً ومفصلاً عن شبكة الكهرباء.

• لا تغمر الجهاز في الماء أو تضع أيا من أجزائه في غسالة أطباق.

• لا تستخدم الكحول و/أو المذيبات و/أو المواد الكيميائية الشديدة.

• نوصي بتنظيف خزان الماء وإعادة ملئه بالماء العذب يوميا.

• (الشكل رقم ٣١-٣٣) - كل يوم، بعد تسخين اللبن، قم بإزالة الجزء الخارجي من الـ Pannarello واغسله بماء شرب عذب.

• (الأشكال رقم ٣١-٣٢-٣٣) - قم بتنظيف أنبوب البخار أسبوعيا. قم بتنظيف أنبوب البخار أسبوعيا:

- ننزع الجزء الخارجي من Pannarello (للتنظيف القياسي)؛

- نزع الجزء العلوي من Pannarello من أنبوب البخار؛

- اغسل الجزء العلوي من Pannarello بماء شرب عذب؛

- غسل أنبوب البخار بقطعة قماش مبللة وانزع أي بقايا لبن؛

- تضع الجزء العلوي من أنبوب البخار في مكانه (تأكد من إدخاله بالكامل).

أعد تركيب الجزء الخارجي من Pannarello.

• (الشكل رقم ٣٤) - قم بتفريغ وتنظيف صينية تجميع القطرات كل يوم.

• استخدم قطعة قماش ناعمة ورطبة لتنظيف الجهاز.

• (الشكل رقم ٢٠) - قم بتنفيذ العمليات التالية لتنظيف حامل الفلاتر المضغوط:

- (الشكل رقم ٩) - قم بإزالة الفلتر واغسله كله بماء ساخن.

- قم بإزالة المكيف (إن كان متوفرا) واغسله كله بماء ساخن.

- اغسل الجزء الداخلي من حامل الفلاتر المضغوط.

• لا تجفف الجهاز و/أو مكوناته باستخدام فرن الميكروويف و/أو الفرن العادي.

• (الشكلان رقم ٣٥-٣٦) - قم بتنظيف مكان الأكسسوارات بقطعة قماش رطبة كل أسبوع لإزالة أي بقايا للقهوة أو التراب.

• ملحوظة: لا تغسل حامل الفلاتر المضغوط في غسالة

i أطباق.

⚠ خطر الحرق! قد يسبق التحضير تدفقات مفاجئة صغيرة من الماء الساخن. من الممكن أن يصل العصا إلى درجات حرارة مرتفعة: لا تلمسه بأيدي عارية بشكل مباشر.

• اضغط على زر ON/OFF (تشغيل/إيقاف) (١١) وحوله إلى وضع "I".

• انتظر حتى تنير لمبة "الجهاز مستعد" (٢٠).

• (الشكل رقم ٢٥) - ثبت مقبض الاختيار (١٧) على الوضع "☺". يتم فصل الملمبة (٢٠).

• انتظر حتى تنير لمبة (١٩). الآن أصبح الجهاز جاهزا لتوزيع البخار.

• (الشكل رقم ٢٦) - ضع حاوية تحت أنبوب البخار

• (الشكل رقم ٢٦) - (الشكل رقم ٢٦) - افتح المقبض للحظات معدودة، حتى يتدفق الماء المتبقّي من خلال أنبوب البخار (Pannarello). في وقت قصير، سيخرج البخار فقط.

• (الشكل رقم ٢٧) - أغلق المقبض (٣) وقم بإزالة الحاوية.

• املا ٣/١ الوعاء الذي ترغب في استخدامه لتحضير كابتشينو مع لبن بارد.

i استخدم لبنا باردا للحصول على نتائج أفضل.

• (الشكل رقم ٢٨) - اغمر أنبوب البخار في اللبن وافتح المقبض (٣) من خلال تحريكه عكس عقارب الساعة.

• حرك وعاء اللبن من خلال حركات بطيئة إلى الأمام حتى يسخن بشكل مساو.

i يوصى بأن تكون أقصى سرعة للتوزيع ستين ثانية.

• بمجرد الانتهاء، أغلق المقبض (٣) من خلال تحريكه في اتجاه عقارب الساعة، وانزع الفنجان وبه لبن له رغوة.

• (الشكل رقم ٣٠) - ثبت مقبض الاختيار (١٧) على الوضع "☺".

• إذا كانت كل من الملمبة "☺" و "☺" مضاعة، فإن درجة حرارة الجهاز مرتفعة جدا بحيث يتعذر تحضير القهوة.

• أغلق الدائرة كما هو مبين في قسم ٤-٥ لجعل الجهاز جاهزا للاستخدام.

i ملحوظة: يكون الجهاز مستعدا عندما تكون لمبة "الجهاز مستعد" ☺ مضاعة دائما.

i ملحوظة مهمة: إذا كان من المتعذر تحضير الكابتشينو كما هو موصوف، أغلق الدائرة كما هو مبين في قسم ٤-٥ ثم كرر الخطوات.

i يمكن تنفيذ نفس العملية لتسخين المشروبات الأخرى.

• بعد هذه العملية، قم بتنظيف أنبوب البخار بقطعة قماش مبللة.

١٠ إزالة الترسبات

تتراكم الترسبات الكلسية مع استخدام الجهاز؛ ومن ثم يحتاج الجهاز إلى إزالة الترسبات كل شهر-شهرين و/أو عند ملاحظة انخفاض في تدفق الماء. استخدم منتج Saeco فقط لإزالة الترسبات.

i في حالة التضارب، يجب إعطاء الأولوية لما هو مشار إليه في دليل التشغيل والصيانة على التعليمات المرفقة مع الملاحق والمواد المباعة بشكل منفصل.

i استخدم منتج Saeco لإزالة الترسبات (الشكل ب). تم تصميم تكوينه لتحقيق أداء وتشغيل أفضل للجهاز طوال عمر تشغيله بالكامل. إذا تم استخدامه بشكل صحيح، فإنه يتجنب أيضاً التغييرات في المنتج المحضر. قبل بدء تشغيل دورة إزالة الترسبات تأكد من: فلتر الماء (إن كان مستخدماً) قد تم إزالته.

! لا تشرب أبداً محلول إزالة الترسبات أو أي منتجات مصبوبة حتى يتم تنفيذ الدورة للنهاية. لا تستخدم الخل أبداً كمحلول إزالة الترسبات.

١ (الشكل رقم ١٣-١٤) - أدخل حامل الفلتر إلى وحدة التحضير (٨) من الأسفل وقم بتدويره من اليسار إلى اليمين حتى ينغلق في مكانه.

٢ (الشكل رقم B) - قم بإزالة وتفريغ خزان الماء.
٣ (الشكل رقم ٢) - صب نصف محتوى محلول Saeco المركز لإزالة الترسبات بالكامل داخل خزان الماء، ثم املاً الخزان بماء شرب عذب حتى مستوى MAX (أقصى).

٤ قم بتشغيل الجهاز من خلال الضغط على زر ON/OFF (تشغيل/إيقاف) (١١) وحوله إلى وضع "0".

(الشكل رقم ٢١) - املاً (كما هو موضح في القسم رقم ٧ من الدليل) فنجانين من الماء (حوالي ١٥٠ مليلتر لكل واحد) من أنبوب البخار/الماء الساخن، وقم بإطفاء الجهاز من خلال الضغط على زر ON/OFF (تشغيل/إيقاف) (١١) وحوله إلى وضع "0".

٥ دع محلول إزالة الترسبات موجوداً لحوالي ١٥-٢٠ دقيقة والجهاز متوقف عن التشغيل.

٦ شغل الجهاز بالضغط على زر ON/OFF (تشغيل/إيقاف) (١١).

(الشكل رقم ٢١) - املاً (كما هو موضح في القسم رقم ٧ من الدليل) فنجانين من الماء (حوالي ١٥٠ مليلتر لكل واحد) من أنبوب البخار/الماء الساخن. ثم قم بإيقاف تشغيل الجهاز من خلال الضغط على زر ON/OFF (تشغيل/إيقاف) (١١) واركبته متوقف عن التشغيل لمدة ٣ دقائق.

٧ كرر العمليات المبينة في خطوة رقم ٦ حتى يتم تفريغ خزان الماء بالكامل.

٨ (الشكل رقم ٢) - قم بشطف الخزان واملأه بالكامل بماء شرب عذب.

٩ ضع وعاء تحت حامل الفلتر.

١٠ قم بتشغيل الجهاز من خلال الضغط على زر ON/OFF (تشغيل/إيقاف) (١١)؛ وقم بتحريك مقبض الاختيار (١٧) إلى وضع "0" وقم عن طريق حامل الفلتر بصب كل

محتوى الخزان. ثبت مقبض الاختيار (١٧) عند وضع "0" لإيقاف الصب.

١١ (الشكل رقم ٢) - املاً الخزان مرة أخرى بماء عذب (الشكل رقم ٢١) - ضع وعاء كبيراً بما فيه الكفاية تحت أنبوب البخار (Pannarello). افتح مقبض صب الماء (٣) عن طريق تحريكه عكس عقارب الساعة.

(الشكل رقم ٢٢) - بم بتحريك مقبض الاختيار (١٧) إلى وضع "0" وقم بصب كل محتوى الخزان من خلال أنبوب البخار/الماء الساخن.

١٢ (الشكل رقم ٢٣) - بعد صب الماء، ثبت مقبض الاختيار (١٧) عند وضع "0" لإيقاف الصب.

(الشكل رقم ٢٤) - قم بإغلاق مقبض الصب (٣) من خلال تحريكه في اتجاه عقارب الساعة.

١٣ قم بتكرير بالعمليات من النقطة (٨) مرة أخرى لمجموع يبلغ ٤ خزانات

١٤ (الشكل رقم ١٩) - انزع حامل الفلتر من الوحدة من خلال تحريكه من اليمين لليساار وقم بشطفه بماء شرب عذب.

دورة إزالة الترسبات اكتملت.

(الشكل رقم ٢) - املاً الخزان مرة أخرى بماء عذب. إذا كان ضرورياً، أغلق الدائرة كما هو مبين في القسم ٤-٥.

i ينبغي صب محلول إزالة الترسبات وفقاً لتعليمات و/أو لوائح الشركة المصنعة السارية في بلد الاستخدام.

١١ التخلص من النفايات

- يمكن إعادة تدوير مواد التعبئة والتغليف.
- الجهاز: انزع قابس الجهاز واقطع سلك الكهرباء.
- سلم الجهاز وسلك الكهرباء إلى مركز خدمة أو مرفق عام للتخلص من النفايات.

هذا المنتج يتوافق مع توجيه الاتحاد الأوروبي EC/2002/96.



الرمز  الموجود على المنتج أو على عبوته يشير إلى أن هذا المنتج لا يجوز معاملته باعتباره نفاية منزلية. بدلاً من ذلك، يتم تسليمه إلى نقطة تجميع ملائمة لإعادة تدوير المعدات الكهربائية والإلكترونية.

من خلال ضمان التخلص من هذا المنتج بشكل صحيح، ستساعد على منع الآثار السلبية المحتملة على البيئة وصحة الإنسان، التي كان من الممكن أن تنجم عن معاملة نفاية غير مناسبة لهذا المنتج. للحصول على معلومات أكثر تفصيلاً حول إعادة تدوير هذا المنتج، يرجى الاتصال بمكتب مدينتك المحلية، أو خدمة التخلص من النفايات المنزلية أو المحل الذي اشترت منه المنتج.

المشكلة	الأسباب المحتملة	الحل
الجهاز لا يعمل.	الجهاز غير متصل بشبكة الكهرباء.	قم بتوصيل الجهاز بشبكة الكهرباء.
المضخة مزعجة جداً.	لا يوجد ماء في الخزان.	أعد ملاءه بالماء (القسم ٤-٤).
القهوة باردة جداً.	كان لمبة "الجهاز مستعد" (٢٠) مطفأة عند تغيير مقبض الاختيار (١٧) إلى وضع "☕".	انتظر حتى تنير لمبة "الجهاز مستعد" (٢٠).
	ليس حامل الفلتر تم إدخاله من أجل التسخين المسبق (القسم ٥).	قم بتسخين حامل الفلتر مسبقاً.
	الأكواب باردة.	قم بتسخين الأكواب مسبقاً بماء ساخن.
اللبين لا يُرغي. ليس من الممكن تحضير كابتشينو.	لا يوجد لبن مناسب: تم استخدام اللبن المحجف أو قليل الدسم. كابتشينو ملوث.	استخدم أي لبن بارد كامل الدسم. قم بتنظيف Pannarello كما هو مبين في القسم ٩.
	ليس هناك بخار متروك في الغلاية.	أغلق الدائرة (القسم ٤-٥) وكرر الخطوات المبينة في القسم ٨.
	توجد كمية ضئيلة من القهوة في حامل الفلتر.	قم بإضافة قهوة (القسم ٥).
تم تحضير القهوة بسرعة جداً، لا تتكون الكريمة.	الطحن رديء جداً. القهوة قديمة أو ليست مناسبة. الحبة قديمة أو ليست مناسبة.	استخدم توليفة مختلفة (قسم ٦). استخدم توليفة مختلفة (قسم ٦). قم بتغيير الحبة.
	مكون واحد مفقود في حامل الفلتر.	تأكد من جميع المكونات موجودة وموضوعة بشكل مناسب.
	لا يوجد ماء.	أعد ملاءه بالماء (القسم ٤-٤).
	الطحن ممتاز جداً.	استخدم توليفة مختلفة (قسم ٦).
	القهوة مضغوطة في حامل الفلتر.	قم برفع وتحريك القهوة المطحونة.
القهوة ليست محضرة أو محضرة في شكل قطرات فقط.	توجد كمية كبيرة من القهوة في حامل المقبض (٣) مفتوح. الجهاز به ترسيبات كلسية متركمة. الفلتر في حامل الفلتر مسدود. الحبة ليست مناسبة.	قم بانقاص كمية القهوة في حامل الفلتر. قم بإغلاق المقبض (٣). قم بإزالة الترسبات من الجهاز (قسم ١٠). قم بتنظيف الفلتر (القسم رقم ٩). قم بتغيير نوع الحبة.
	حامل الفلتر تم إدخاله بشكل غير صحيح في وحدة التحضير. الحافة العلوية للفلتر متسخة.	قم بإدخال الفلتر بشكل صحيح (القسم رقم ٥). قم بتنظيف حافة حامل الفلتر.
القهوة تسقط من الحواف.	الحبة تم إدخالها بشكل غير صحيح.	قم بإدخال الحبة بشكل صحيح. تأكد من أنها لا تخرج من حامل الفلتر.
	توجد كمية كبيرة من القهوة في حامل الفلتر.	قم بانقاص كمية القهوة باستخدام مغرفة القياس.

يرجى الاتصال بخدمة العملاء بخصوص أي مشاكل غير مدرجة في الجدول أعلاه أو عندما لا تحل الحلول المقترحة للمشكلة.

Rev.02 del 15-09-11

15003069

Type HD 8323 / HD 8325 / HD8327

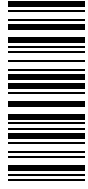

The manufacturer reserves the right to make changes without prior notice.
Der Hersteller behält sich das Recht vor, Änderungen jeder Art ohne Vorankündigung vorzunehmen.
Le producteur se réserve le droit d'apporter des modifications sans aucun préavis.
El fabricante se reserva el derecho de modificar el producto sin aviso previo.
تحتفظ الشركة المصنعة لنفسها بالحق في إجراء التغييرات دون إشعار مسبق.



www.philips.com/saeco